

tineco

FLOOR ONE S7 STRETCH SERIES

Smart Cordless Floor Washer

Bedienungsanleitung

Instruction Manual

Manual De Uso

Mode D'emploi

Manuale D'istruzioni

Handleiding

Instrukcja obsługi

Kullanım Kılavuzu

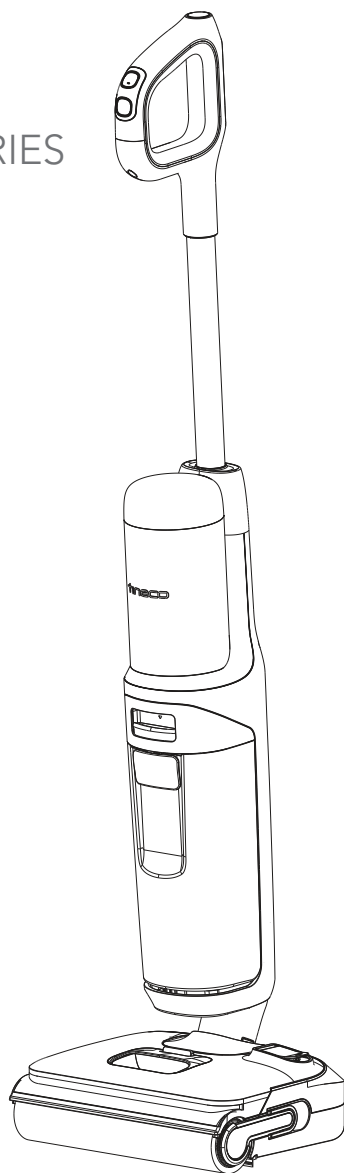

*Actual product may differ from illustration.

TINECO IS HERE TO HELP.

We'll get back to you within 24 hours.



www.tineco.com

INHALT

Wichtige Sicherheitshinweise	2
Technische Daten	7
Übersicht	8
Zubehör	10
Montage	11
Bedienung	12
Wartung	19
Störungsbehebung	23
Garantie	24



WEITERE SPRACHEN

FINDEN SIE AUF UNSERER OFFIZIELLEN WEBSITE



TINECO IST DA, UM ZU HELFEN.

Wir melden uns innerhalb 24 Stunden bei Ihnen.



www.tineco.com

Wichtige Sicherheitshinweise

DIESE ANLEITUNGEN AUFBEWAHREN

Nur für Privathaushalte vorgesehen.

Nur zur Verwendung in geschlossenen Räumen.

Bei der Verwendung von Elektrogeräten müssen bestimmte Anweisungen zur allgemeinen Sicherheit befolgt werden, unter anderem:

VOR DER BENUTZUNG DES GERÄTS ALLE ANWEISUNGEN LESEN. Werden die Warnhinweise und Anweisungen nicht befolgt, besteht die Gefahr von Stromschlag, Feuer bzw. schweren Verletzungen.

WARNUNG – Zur Vermeidung von Feuer, Stromschlag und Verletzungen folgende Punkte beachten:

1. Für den EU-Markt — Dieses Gerät darf von Kindern ab 8 Jahren sowie von Personen mit verminderten körperlichen, sensorischen oder geistigen Fähigkeiten oder von Personen mit mangelnden Erfahrungen und Kenntnissen benutzt werden, sofern sie beaufsichtigt werden oder eine Einweisung in die sichere Benutzung des Geräts erhalten haben und sie über die entsprechenden Gefahren aufgeklärt wurden. Kinder dürfen nicht mit dem Gerät spielen. Pflege- und Reinigungsarbeiten dürfen von Kindern ohne Beaufsichtigung nicht ausgeführt werden.
2. Für Märkte außerhalb der EU — Das Gerät darf nicht von Personen (einschließlich Kindern) mit eingeschränkter körperlicher, sensorischer oder geistiger Leistungsfähigkeit oder mangelnder Erfahrung und Kenntnissen verwendet werden, es sei denn, sie werden beaufsichtigt oder angeleitet.
3. Das Gerät nur in geschlossenen Räumen, auf Bodenflächen ohne Teppichboden wie Vinyl, Fliesen, versiegeltem Holz usw. verwenden. Nicht über lose Gegenstände oder Teppichkanten saugen. Ein Abwürgen der Bürste kann zu vorzeitigem Riemenversagen führen.
4. Die Verwendung als Spielzeug untersagen. Bei Verwendung durch oder in der Nähe von Kindern, Haustieren oder Pflanzen ist besondere Vorsicht geboten.
5. Nur gemäß Beschreibung in dieser Anleitung verwenden. Nur die vom Hersteller empfohlenen Zubehörteile verwenden.
6. Bei beschädigtem Netzkabel oder Stecker nicht verwenden. Gerät beim Kundendienst abgeben, wenn es auf den Boden gefallen ist, beschädigt wurde, im Freien liegen gelassen wurde, ins Wasser gefallen ist oder nicht funktioniert wie es sollte.
7. Ladegerät einschließlich Ladestecker und Ladekontakte nicht mit nassen Händen berühren.
8. In die Öffnungen keine Gegenstände einführen. Nicht mit zugesetzten Öffnungen verwenden. Frei von Staub, Fusseln, Haaren und allen übrigen Dingen halten, die die Luftzirkulation behindern können.
9. Haare, locker sitzende Kleidung, Finger und alle übrigen Körperteile von den Öffnungen und sich bewegenden Teilen fernhalten.
10. Beim Reinigen auf Treppenstufen besonders vorsichtig sein.

11. Nicht zum Aufsaugen von entzündlichen oder brennbaren Flüssigkeiten wie Benzin noch in Bereichen verwenden, in denen diese Stoffe vorhanden sein können.
12. Nichts damit aufsaugen, das brennt oder Rauch freisetzt, z. B. Zigaretten, Streichhölzer oder heiße Asche.
13. Nicht ohne Filter verwenden.
14. Unbeabsichtigtes Einschalten verhindern. Sicherstellen, dass sich der Schalter in Ausschaltstellung befindet, bevor das Gerät angehoben oder getragen wird. Durch das Transportieren des Geräts mit dem Finger am Einschalter oder durch das Anschließen des Geräts bei aktiviertem Einschalter steigt die Unfallgefahr.
15. Vor etwaigen Einstellungen, vor einem Zubehörwechsel oder zum Einlagern das Gerät immer abschalten. Durch diese Vorsichtsmaßnahme verringert sich die Gefahr eines versehentlichen Gerätestarts.
16. Laden Sie nur mit der von Tineco spezifizierten Ladestation. Eine Ladestation, die für einen bestimmten Akkutyp geeignet ist, kann bei Verwendung mit einem anderen Akkutyp eine Brandgefahr darstellen.
17. Für das Gerät nur die speziell dafür konstruierten Tineco-Akkus benutzen. Die Verwendung eines anderen Akkus kann zu Verletzungs- und Brandgefahr führen.
18. Unter sehr ungünstigen Umständen kann Flüssigkeit unter Druck aus dem Akku austreten. Kontakt vermeiden. Bei einem versehentlichen Hautkontakt mit Wasser spülen. Falls die Flüssigkeit in die Augen gelangt, zusätzlich einen Arzt aufsuchen. Der Austritt von Flüssigkeit aus dem Akku kann Reizungen oder Verbrennungen verursachen.
19. Keine beschädigten oder veränderten Akkus oder Geräte benutzen. Beschädigte oder veränderte Akkus können unvorhergesehene Reaktionen hervorrufen, die zu Feuer, Explosion oder Verletzungen führen können.
20. Akkus oder Geräte nicht ins Feuer werfen oder hohen Temperaturen aussetzen. Bei einem Brand oder bei Temperaturen über 130 °C besteht Explosionsgefahr.
21. Alle Ladeanleitungen befolgen und den Akku oder das Gerät nicht außerhalb des Temperaturbereichs aufladen, der in der Anleitung angegeben ist. Durch unsachgemäßes Laden oder bei Temperaturen außerhalb des vorgeschriebenen Bereichs kann der Akku beschädigt werden und die Feuergefahr steigt.
22. Reparaturarbeiten einer geschulten Person überlassen. Nur identische Ersatzteile verwenden. Dieses Gerät enthält einen Akku, der nur von qualifizierten Personen ausgetauscht werden kann. Nur dadurch kann die Sicherheit des Geräts gewährleistet werden.
23. Dieses Gerät enthält Akkuzellen, die nicht austauschbar sind. Nicht versuchen, das Gerät oder den Akku anders als in den Anleitungen für die Benutzung und Pflege zu reparieren oder zu verändern.
24. Vor dem Anschließen oder Abnehmen des motorisierten Saugaufsatzes immer das Gerät ausschalten.
25. Das Gerät nicht im Freien oder im Auto aufladen oder aufbewahren. Den Akku nur in einem trockenen Raum aufladen, aufbewahren oder verwenden, in dem die Temperatur höher als 4 °C, aber niedriger als 40 °C ist. Das Ladegerät ist nur für den Gebrauch in Gebäuden vorgesehen.
26. Keine ultrafeinen Partikel wie Kalk, Zement, Sägemehl, Gipspulver oder Asche aufsaugen.
27. Das Gerät nicht verwenden, um scharfe Gegenstände wie metallische Nägel, Glasstücke, Büroklammern aus Metall oder Stifte aufzusaugen.

28. Das Gerät nicht zum Aufsaugen von gefährlichen Materialien und Chemikalien, wie z. B. Lösungsmitteln, Abflussreinigern, starken Säuren oder starken Basen, verwenden.
29. Den Betrieb sofort einstellen, wenn das Gerät überhitzt, ungewöhnliche Geräusche macht, ungewöhnliche Gerüche erzeugt, eine geringe Saugleistung erbringt oder Elektrizität austritt.
30. Den Staubsauger ausschalten und ihn für eine langfristige Aufbewahrung von der Steckdose trennen.
31. Den Schmutzwasserbehälter nach jedem Gebrauch reinigen, um mögliche Blockierungen zu vermeiden, die zu einer niedrigen Saugleistung, einer Überhitzung des Motors oder einer verringerten Lebensdauer des Geräts führen können.
32. Nach der Verwendung an einem trockenen Ort lagern.
33. Das Gerät nicht in stehendes Wasser stellen oder untertauchen, und überflutete Bereiche nicht reinigen.
34. Alle Daten und technischen Anweisungen dieses Handbuchs basieren auf Ergebnissen von Labortests von Tineco oder von Dritten. Das Unternehmen behält sich alle Rechte für abschließende Erklärungen vor.
35. Vor Reinigung oder Wartung des Geräts stets den Netzstecker aus der Steckdose ziehen.
36. Das Überrollen des Netzkabels mit dem Gerät kann gefährlich sein.
37. Das Gerät nicht verwenden, wenn die Wassertiefe mehr als 5 mm über der Oberfläche liegt.
38. Ziehen Sie den Stecker nicht am Kabel aus der Steckdose. Ziehen Sie nur am Netzstecker, nicht am Kabel.
39. Wenn der Akku nicht in Gebrauch ist, halten Sie ihn von Metallgegenständen wie Büroklammern, Münzen, Schlüsseln, Nägeln, Schrauben oder anderen kleinen Metallgegenständen fern, die eine Verbindung zwischen den Akkuanschlüssen herstellen könnten. Ein Kurzschluss der Pole kann zu Verbrennungen oder einem Feuer führen.
40. Zur Vermeidung von Feuer und Stromschlag – Verwenden Sie nur Reinigungsprodukte von Tineco, die für die Verwendung mit diesem Gerät vorgesehen sind.
41. Lassen Sie das Gerät nicht unbeaufsichtigt in eine Steckdose eingesteckt. Ziehen Sie nach dem Gebrauch und vor der Reinigung den Netzstecker aus der Steckdose.
42. Wenn die Anschlußleitung dieses Gerätes beschädigt wird, muß sie durch den Hersteller oder seinen Kundendienst oder eine ähnlich qualifizierte Person ersetzt werden, um Gefährdungen zu vermeiden.
43. Bevor Abfall von Batterie müß es aus Geräte abgenommen werden.
44. Wenn Batterie abgenommen wird, muß das Geräte aus Netzanschluss ausschalten.
45. Die Batterie muß durch sichere Methode entsorgen werden.

Verwendungsbereich

1. Der kabellose Hartbodenreiniger ist für den Einsatz auf Hartböden im Innenbereich geeignet, wie z. B. Vinyl, Fliesen, versiegeltes Holz usw. Bei Verwendung auf rauen Oberflächen ist die beste Leistung möglicherweise nicht gewährleistet.

2. Das Gerät von Wärmequellen wie Kamin oder Heizung fernhalten, um eine Verformung des Gehäuses zu vermeiden.
3. Keine brennbaren Flüssigkeiten, ultrafeine Partikel, scharfe Gegenstände, gefährliche Stoffe, Chemikalien oder andere brennende oder rauchende Gegenstände wie oben beschrieben aufsaugen.

Informationen zur Reinigungslösung

1. **WARNUNG** – Um die Gefahr von Feuer und Stromschlag zu verringern, verwenden Sie nur die für dieses Gerät vorgesehene Tineco-Reinigungslösung.
2. Eine große Menge Reinigungslösung, die in den Motor gelangt, kann das Gerät beschädigen.
3. Die Lösung gemäß den Anweisungen im Abschnitt „Betrieb“ einfüllen. Wir empfehlen die Verwendung der mitgelieferten Reinigungslösung. Das Produkt nicht mit sauren, alkalischen Lösungen oder anderen umweltschädlichen Substanzen verwenden.
4. Außerhalb der Reichweite von Kindern aufbewahren. Berührung mit den Augen und der Haut vermeiden, andernfalls gründlich mit Wasser abspülen. Bei anhaltender Reizung einen Arzt aufsuchen. Bei Verschlucken des Produkts einen Arzt aufsuchen.
5. Die Entsorgung von Schmutzwasser und Lösung muss den örtlichen Umweltschutzbestimmungen entsprechen.

Informationen zum Gerät

1. Nicht versuchen, das Gerät anders als in den Anleitungen für die Bedienung und Reinigung zu reparieren oder zu verändern.
2. Das Gerät darf nur mit dem mitgelieferten Netzteil betrieben werden. Vor Reinigung oder Wartung des Geräts stets den Netzstecker aus der Steckdose ziehen.
3. Beim Reinigen auf Treppenstufen besonders vorsichtig sein.
4. Sicherstellen, dass sich der Schalter in Ausschaltstellung befindet, bevor das Gerät angehoben oder getragen wird. Das Gerät nicht flach hinlegen oder kippen, um zu verhindern, dass Schmutzwasser in den Motor eindringt.
5. Um ein versehentliches Auslösen zu vermeiden, stellen Sie das Gerät bitte auf die Ladestation.
6. Den Schmutzwasserbehälter und den Frischwasserbehälter vor der Verwendung immer ordnungsgemäß einsetzen.
7. Lassen Sie das Gerät oder die Ladestation nicht nass werden, um Feuer und Verletzungen durch Kurzschluss zu vermeiden.

Hinweise zum Trocknungs- und Ladedock

1. **WARNUNG** – Nicht in Wasser eintauchen.
2. **VORSICHT** – Heiße Oberfläche. Bei Verwendung Kontakt vermeiden.

Recycling-Hinweise gemäß BattG



Der Akku enthält Materialien, die umweltschädlich sind und muss daher vor der Entsorgung aus dem Gerät entfernt werden. Das Gerät muss zum Entfernen des Akkus ausgeschaltet werden.

Batterien und Akkus dürfen nicht in den Hausmüll! Jeder Verbraucher ist verpflichtet, alle Batterien und Akkus, egal ob sie Schadstoffe enthalten oder nicht, bei einer Sammelstelle seiner Gemeinde / seines Stadtteils oder im Handel abzugeben, damit sie einer umweltschonenden Entsorgung zugeführt werden können. Batterien und Akkus bitte nur in entladenden Zustand abgeben.

Deshalb sind Batterien und Akkus mit dem links abgebildeten Symbol gekennzeichnet.

Recycling-Hinweise gemäß der WEEE



Altgeräte dürfen nicht in den Hausmüll! Jeder Verbraucher ist verpflichtet, alle Geräte am Ende der Lebensdauer bei einer Sammelstelle seiner Gemeinde / seines Stadtteils oder im Handel abzugeben, damit sie fachgerecht und umweltschonend entsorgt werden können.



Die Abbildung links zeigt das Symbol der Mülltonne, das auf die getrennte Sammlung von Elektro- und Elektronikgeräten (WEEE) hinweist.

Für EU-Länder:

Hiermit erklären wir, dass dieses Produkt den grundlegenden Anforderungen aller relevanten Richtlinien und Verordnungen entspricht, die in der Europäischen Union gelten. Die Konformitätserklärung können Sie auf unserer Website abrufen. Besuchen Sie <https://global.tineco.com/compliance/>

Ihre Erklärung wird als PDF-Datei heruntergeladen.

Symbole:

	Lesen Sie die Bedienungsanleitung
	Nur zur Verwendung in geschlossenen Räumen
	Gleichstrom
	Wechselstrom

Technische Daten

Produkt (Gerät)	FLOOR ONE S7 STRETCH SERIE
Spannung	25.2 V \approx 3900 mAh Li-Ionen
Nennleistung	230 W
Betriebszeit	40-50 Minuten
Ladedauer	4 - 5 Stunden
Wasserdurchflussrate	20 - 100 ml/min
FWB-Kapazität	ca. 1 L
SWB-Kapazität	ca. 0,72 L
Schutzklasse	IPX4

Dock zum Trocknen und Laden

Eingang	220V~240V 50-60Hz
Nennleistung (Laden)	35 W
Nennleistung (Trocknen)	620 W
Ausgang	30 V \approx 1 A

*Die geschätzten Laufzeitdaten wurden durch das Tineco-Labor ermittelt.

Übersicht

DE

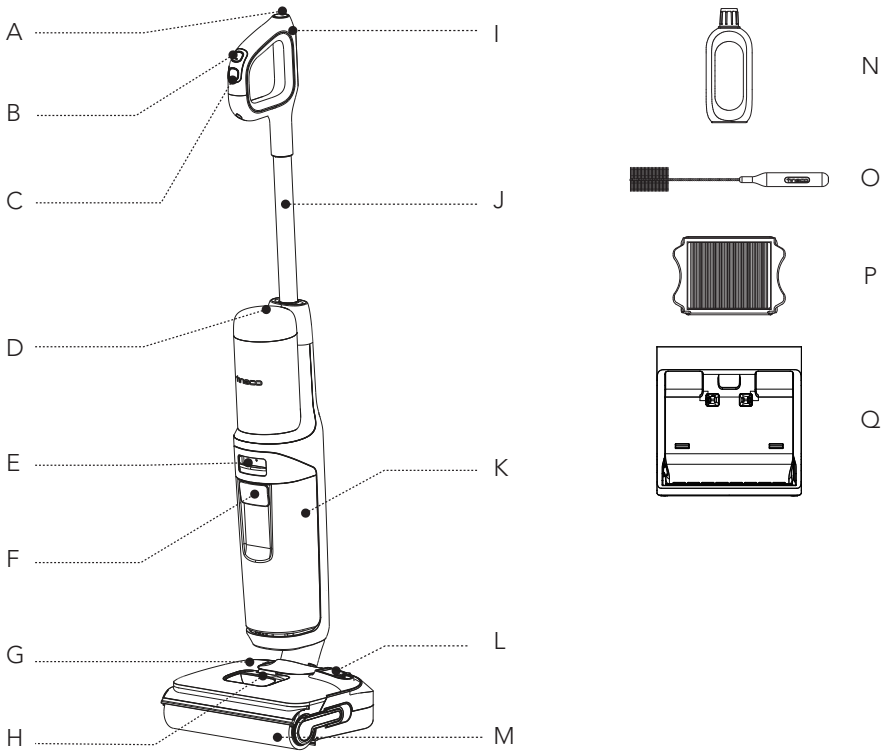

- A. Selbstreinigungstaste
- B. Betriebsartenschalter
- C. Ein-/Ausschalten
- D. Display
- E. Entriegelung des Schmutzwasserbehälters
- F. Griff des Schmutzwasserbehälters
- G. Frischwasserbehälter (FWB)
- H. Entriegelung des Frischwasserbehälters
- I. Taste für WLAN/Stummschaltung/Sprachumschaltung
- J. Rohr
- K. Schmutzwasserbehälter (SWB)
- L. Frischwasserzulauf
- M. Bürstenrolle
- N. Geruchsneutralisierungs- und Reinigungslösung
- O. Reinigungswerkzeug
- P. Trockenfilter
- Q. Dock zum Trocknen und Laden

Display



- A. AUTO-Modus
- B. WLAN-Anzeige
- C. Akkuladeanzeige
- D. CUSTOM-Modus
- E. Schmutzkontrollring
(Je nach Schmutzmenge von Blau bis Rot)
- F. Anzeige SWB voll oder blockiert
- G. FWB leer
- H. Anzeige für feststehende Bürstenrolle
- I. Bürstenrolle Trocknungsanzeige
- J. SUCTION-Modus
- K. Akkusymbol
- L. MAX-Modus
- M. Symbol für Selbstreinigung

Zubehör

DE

Hinweis:

Zubehör kann je nach Markt variieren. Wenn Sie weiteres Zubehör benötigen, besuchen Sie bitte www.tineco.com oder store.tineco.com.

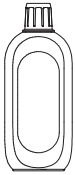

Geruchsneutralisierungs- und Reinigungslösung

Entfernt Schmutz, Fett und hartnäckige Flecken von den meisten harten Oberflächen wie Fliesen, Marmor, versiegelten Hartholzböden und mehr.

Verwenden Sie in Ihrem Gerät immer die Tineco-Reinigungslösung.

Geben Sie eine Deckelfüllung der Lösung in jeden vollen Behälter mit sauberem Wasser.



Bürstenrolle

Der weiche Walzenkopf mit Borsten kann zum gleichzeitigen Saugen und Wischen verwendet werden. Mit der Selbstreinigungsfunktion lässt sich die Bürstenrolle leicht reinigen.

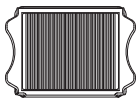

Trockenfilter

Trockenfilter und Filternetz blockieren große Partikel und Verunreinigungen und gewährleisten die Langlebigkeit des Geräts.

* Bitte installieren Sie den Trockenfilter vor dem Gebrauch, andernfalls kann es zu einer schwachen Saugleistung führen.



Reinigungswerkzeug

Eine Bürste zum Reinigen des SWB, der Bürstenkammer und der Öffnung.

Das Werkzeug hat weiterhin ein Ende mit Borsten, um Schmutz und Dreck auf der Rolle und dem SWB zu entfernen.

Montage

Zusammenbau/Zerlegen

Hinweis:

Informationen zum Einsetzen von Wassertank und Bürste finden Sie unter „Betrieb“ und „Wartung“.

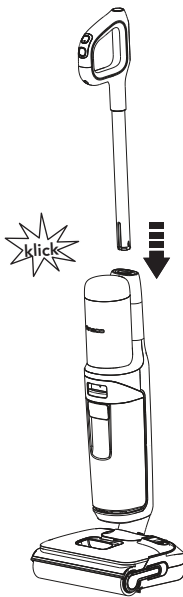

Um den Griff zusammenzusetzen, setzen Sie ihn in das Gerät ein, bis er hörbar einrastet.

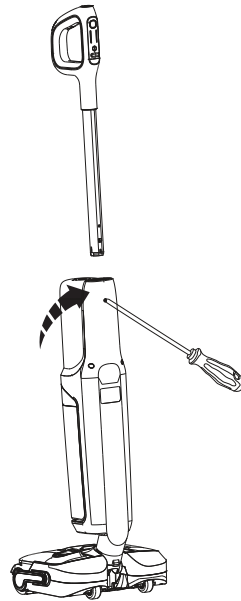

Falls der Griff gelöst werden muss, drücken Sie die Feder mit einem Werkzeug (z. B. einem Schraubendreher) und nehmen Sie den gelösten Griff vom Gerät ab.

Bedienung

DE

Verwendung vorbereiten

- Laden Sie das Gerät vor dem ersten Gebrauch 4 - 5 Stunden lang auf (weitere Informationen finden Sie in der Anleitung zum Aufladen).
- * Basierend auf den Ergebnissen von Tineco-Labortests. Temperatur im Labor: 4 °C – 40 °C.

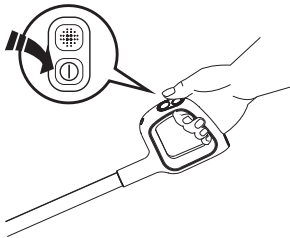

Drücken Sie die Taste **Ⓜ**, um das Gerät standardmäßig im AUTO-Modus zu starten. Drücken Sie die Taste erneut, um das Gerät auszuschalten. Wechseln Sie durch Drücken der **⏏**-Taste zwischen AUTO-, MAX- und SUCTION-Modus.

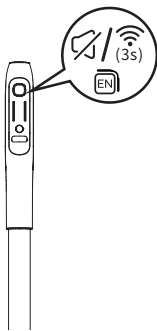

Taste für WLAN/Stummschaltung/ Sprachumschaltung

- Kurz drücken, um die Lautstärke einzustellen.
- Zweimal drücken, um die Sprache umzuschalten. (weitere Sprachen werden in Kürze hinzugefügt, siehe Produkt).
- Für 3 Sekunden gedrückt halten, um eine Verbindung mit dem Netzwerk herzustellen.

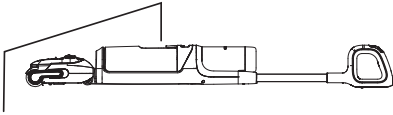

Zum Reinigen unter dem Bett und den Möbeln legen Sie das Gerät zunächst flach hin.

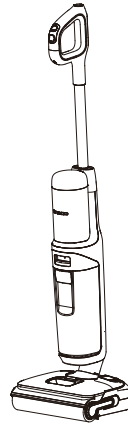

Das Gerät hört auf zu arbeiten, wenn es senkrecht gestellt wird und beginnt wieder zu laufen, wenn Sie es nach hinten neigen.

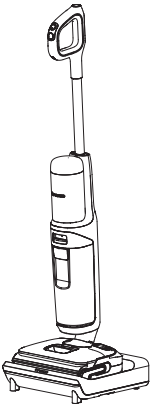

Stellen Sie das Gerät nach Gebrauch zum Aufladen und Aufbewahren senkrecht auf die Lade-Dockingstation.

Hinweis:

- Es ist von entscheidender Bedeutung, den richtigen Modus auf der Grundlage des CWT-Inhalts zu wählen, um die höchste Effizienz bei der Schmutzerkennung zu erreichen.
- Schaumhaltige Flüssigkeit nicht aufsaugen.
- Zum Aufsaugen von Restwasser auf der Oberfläche arbeitet das Gerät noch 3 Sekunden nach dem Ausschalten weiter.

Friskwasserbehälter befüllen

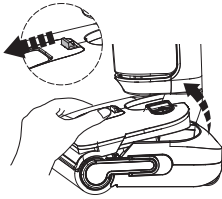

Drücken Sie die Entriegelungstaste für den Friskwasserbehälter, um ihn vom Gerät zu entfernen.

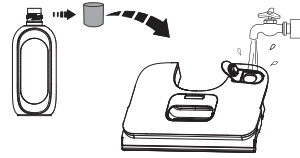

Öffnen Sie den Behälter und füllen Sie mit Leitungswasser. Wenn eine gründliche Reinigung erforderlich ist, fügen Sie dem FWB einen Flaschenverschluss der Lösung hinzu, und schließen Sie den Verschluss fest.

Hinweis:

Nur Wasser mit einer Temperatur unter 60 °C verwenden.

VERWENDEN SIE KEIN HEISSES WASSER.

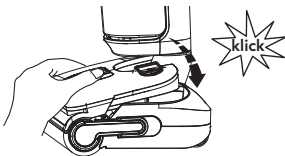

Setzen Sie den Behälter wieder in das Gerät ein. Wenn Sie den Vorgang korrekt ausgeführt haben, sollten Sie ein „klick“ hören.

Anweisungen zum Aufladen

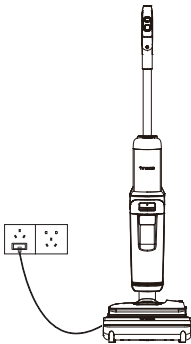

- Um das Gerät aufzuladen, schließen Sie das Dock zum Trocknen und Laden an und stellen Sie das Gerät darauf.
- Um Stolpergefahren zu vermeiden, stellen Sie das Gerät während des Ladevorgangs in der Nähe einer Wand auf die Lade-Dockingstation.

Warnung:

- Laden Sie das Gerät nur mit dem von Tineco gelieferten Ladegerät auf.
- Bei längerem Nichtgebrauch muss das Gerät einmal alle 3 Monate aufgeladen werden, um eine optimale Leistung zu erzielen. Es kann 4 - 5 Stunden dauern, bis der Akku vollständig aufgeladen ist.
- An einem trockenen Ort lagern. Das Gerät vor Sonnenlicht und Frost schützen. Empfohlener Temperaturbereich: 4 °C – 40 °C.

Auswahl des Reinigungsmodus

AUTO-Modus



- Im AUTO-Modus erkennt der iLoop-Sensor automatisch, wie schmutzig der Boden ist, und wendet die entsprechende Menge an Reinigungsmittel und Saugleistung an.
- Ein roter Schmutzkontrollring zeigt an, dass mehr Schmutz erkannt wird, und ein blauer Ring zeigt an, dass weniger Schmutz erkannt wird. Dieser Modus bietet automatisch die beste Reinigungslösung.

MAX-Modus



- Drücken Sie im AUTO-Modus einmal , um in den MAX-Modus zu wechseln.
- Im MAX-Modus wird die maximale Saugleistung des Geräts angewendet und Wasser/Lösung für hartnäckige Verschmutzungen eingesprüht.

SUCTION-Modus



- Drücken Sie im AUTO-Modus zweimal , um in den SUCTION-Modus zu wechseln.
- Im SUCTION-Modus saugt das Gerät Wasser auf. Wir empfehlen, diesen Modus auf nassen Flächen zu verwenden.

CUSTOM-Modus



- In diesem Modus erleben Sie eine vollständig individualisierte Möbelreinigung.
- * Stellen Sie in der App benutzerdefinierte Parameter ein, bevor Sie in diesen Modus des Geräts wechseln.

Hinweis:

Scharfe Gegenstände von der Digitalanzeige fernhalten, um Kratzer und Schrammen zu vermeiden.

Anzeigen

Bei Verwendung

DE



Erlöschen: Fehlfunktion des Motors, Fehlfunktion der Batterie, Ladeanomalie.



Blaue LED leuchtet: Schmutzsensord defekt oder blockiert.



Anzeige blinkt: SWB ist voll oder Kanal ist blockiert.



Anzeige blinkt: FWB ist leer.



Anzeige blinkt: Bürstenrolle ist blockiert.



Anzeige leuchtet: WLAN wurde erfolgreich verbunden.



Anzeige blinkt: WLAN-Verbindung wird hergestellt.



Aus: WLAN nicht verbunden, bitte Netzwerkverbindung herstellen.



Anzeige blinkt: Das Gerät benötigt eine Selbstreinigung.



Akkustand > 20 %: grünes Batteriesymbol leuchtet.



Akkustand 10 % - 20 %: rotes Batteriesymbol leuchtet.



Akkustand < 10 %: Batteriesymbol blinkt rot.

Während des Ladezyklus



Tineco-Logo: pulsiert.

Vollständig geladen



Während 5 Minuten: Tineco-Logo leuchtet.
Nach 5 Minuten: Alle Kontrolllampen erlöschen.

Ladedauer

- Ein vollständiger Ladezyklus dauert etwa 4 - 5 Stunden.
- Die geschätzten Daten wurden durch das Tineco-Labor bei Umgebungstemperaturen von 4 °C bis 40 °C ermittelt.

App

Alle Funktionen lassen sich über die Tineco-App steuern. Laden Sie die Tineco-App aus dem App Store, Google Play und der offiziellen Tineco Website herunter.

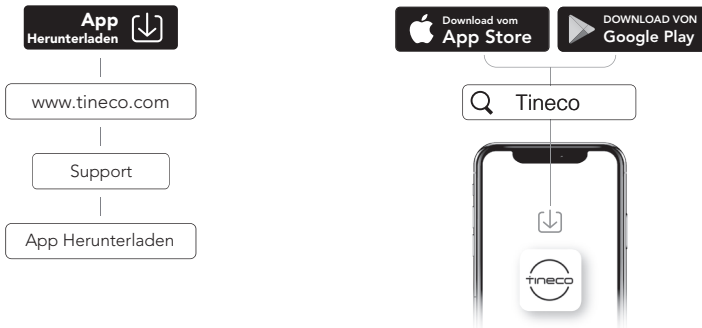

Hinweis:

Die Standardeinstellung für die Sprachansage ist Englisch, andere Sprachen können über die App eingestellt werden.

Sprachansage (Der Inhalt kann variieren, in natura maßgebend).

Status	Erinnerung
Sprachansagen aktiviert	Sprachansagen aktiviert.
Sprachansagen deaktiviert	Sprachansagen deaktiviert.
Auto-Modus standardmäßig aktiviert	Auto-Modus.
In den Suction-Modus wechseln	Suction-Modus.
In den Max-Modus wechseln	Max-Modus.
Akkustand: 10 - 20%	Akku schwach.
Akkustand: 0 - 10%	Akku schwach. Bitte laden Sie das Gerät auf.
Der Frischwasserbehälter ist leer	Zu wenig Wasser im Frischwasserbehälter. Bitte Wasser nachfüllen.
Selbstreinigung erforderlich	Um die Reinigungsleistung zu optimieren, führen Sie bitte den Selbstreinigungszyklus durch.
Selbstreinigung kann nicht durchgeführt werden	Bitte stellen Sie das Gerät auf die Lade-Dockingstation, um die Selbstreinigung zu starten.
Schmutzwasserbehälter ist voll	Schmutzwasserbehälter voll. Bitte entleeren Sie ihn.
Bürstenrolle ist verheddert	Bürstenrolle reinigen.
Ausschalten	Herunterfahren läuft.
Akku für Selbstreinigung nicht ausreichend	Akku schwach. Bitte aufladen, bevor Sie die Selbstreinigung starten.
Bürstenrolle reinigen läuft	Bürstenrolle reinigen läuft.
Leitung reinigen läuft	Leitung reinigen läuft.
Bürstenrolle trocknen läuft	Bürstenrolle trocknen läuft.
Tiefenreinigung läuft	Tiefenreinigung läuft.
Selbstreinigung abgeschlossen	Die Selbstreinigung ist abgeschlossen. Bitte leeren und reinigen Sie den Schmutzwasserbehälter, um Gerüche zu vermeiden.
Ladevorgang starten	Ladevorgang läuft.
Wasser reicht nicht für die Selbstreinigungsfunktion aus	Bitte füllen Sie Wasser ein und starten Sie die Selbstreinigung.

Wartung

Hinweis:

- Für optimale Leistung und um Gerüche zu vermeiden, müssen Sie SWB, FWB, Filter und Bürstenrolle nach jedem Gebrauch stets **vollständig reinigen** und **trocknen**.
- Sicherstellen, dass alle Teile korrekt eingesetzt sind, da das Gerät sonst möglicherweise nicht ordnungsgemäß funktioniert.
- Tauchen Sie das Gerät nicht in Wasser ein und waschen Sie es nicht unter fließendem Wasser.
- Durch die werkseitige Überprüfung kann etwas Wasser im Gerät verbleiben.
- Das Gerät nach Wartungsarbeiten senkrecht auf die Lade-Dockingstation stellen. Das Gerät keiner direkten Sonneneinstrahlung aussetzen und es an einem trockenen Ort aufbewahren.

Gerät

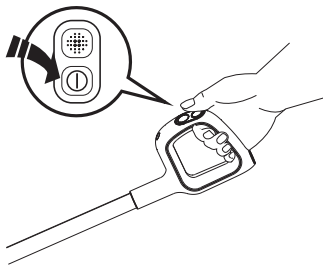

Schalten Sie das Gerät vor den Wartungsarbeiten aus, um das Verletzungsrisiko zu verringern.

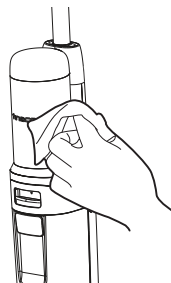

Verwenden Sie ein Tuch, um die Oberfläche mit einem neutralen Reinigungsmittel zu reinigen. Das Tuch sollte trocken sein, damit kein Wasser in das Gerät eindringen kann.

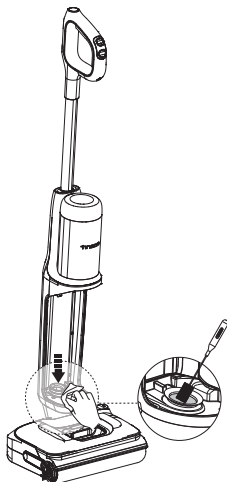

Reinigen Sie den Schmutzsensor mit einem feuchten Tuch oder dem Reinigungswerkzeug.

Schmutzwasserbehälter

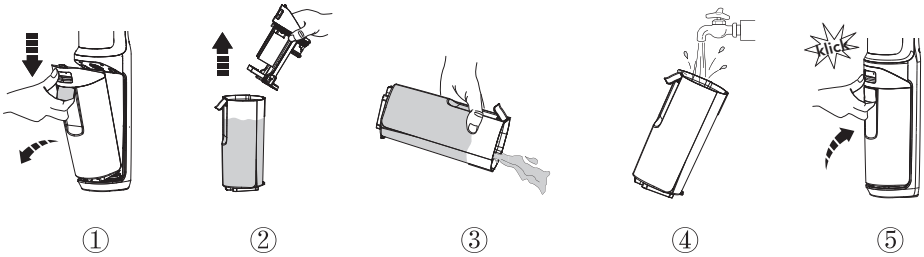

- Wenn das schmutzige Wasser den Höchststand erreicht, schaltet sich das Gerät aus, zeigt eine Erinnerung im Display an und gibt eine Sprachansage aus.
- Den Tankdeckel nach oben ziehen, um den SWB zu leeren. Verbleibende Verschmutzungen mit dem Reinigungswerkzeug entfernen. Das Innere des SWB ausspülen und ihn wieder in das Gerät einsetzen.

Filter und SWT-Deckel trocknen

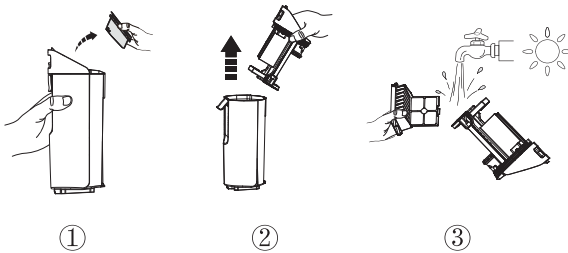

- Fassen Sie den vertieften Bereich auf jeder Seite des Trockenfilters und ziehen Sie ihn nach oben. Spülen Sie ihn unter fließendem Wasser ab. Der Filter muss vollständig trocken sein, bevor Sie ihn wieder in den Deckel des SWB einsetzen.

* Ein Ersatz-Trockenfilter ist für bequemen Austausch im Lieferumfang des Geräts enthalten.

Selbstreinigung der Bürstenrolle

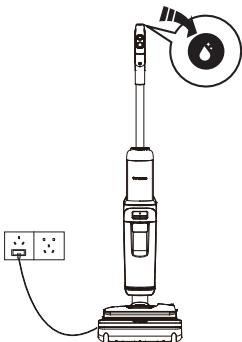

1. Stellen Sie das Gerät nach Gebrauch auf die Lade-Dockingstation. Der Sensor erkennt automatisch den Verschmutzungsgrad.
2. Wenn Sie die Ansage „Bitte Selbstreinigung starten“ hören, drücken Sie die Selbstreinigungstaste und starten Sie den Vorgang.
3. Nach Abschluss des Vorgangs wird „Selbstreinigung abgeschlossen, Schmutzwasserbehälter reinigen“ angesagt. Zu diesem Zeitpunkt beginnt das Gerät mit dem Aufladen.

Hinweis:

- Achten Sie darauf, dass die Lade-Dockingstation eingesteckt ist und der Akkustand mehr als 25 % beträgt.
- Reinigen Sie vor dem Selbstreinigungszyklus den SWB, und stellen Sie sicher, dass der Wasserstand im FWB 40 % übersteigt.
- Wenn Sie während des Trocknungsprozesses die Selbstreinigungstaste drücken, wird der Trocknungsprozess unterbrochen. Drücken Sie die Taste erneut, um die Selbstreinigung wieder zu starten.

Bürstenrolle

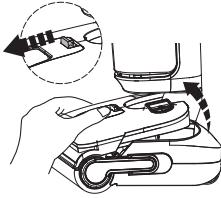

Drücken Sie die Entriegelungstaste für den Frischwasserbehälter, um ihn vom Gerät zu entfernen.

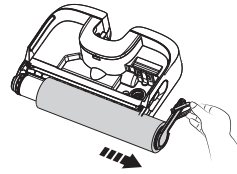

Greifen Sie die Bürstenrollenlasche und entfernen Sie die Bürstenrolle, indem Sie sie herausziehen.

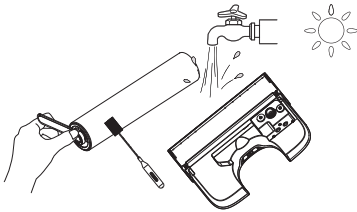

Verwenden Sie das Reinigungswerkzeug, um Haare und Verschmutzungen zu entfernen, die sich um die Bürstenrolle gewickelt haben, und spülen Sie die Rolle und die Rückseite des CWT mit Wasser ab. Lassen Sie sie vor dem erneuten Einsetzen vollständig trocknen.

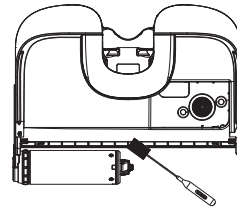

Entfernen Sie mit dem Reinigungswerkzeug Haare und Verunreinigungen aus der Kammer der Bürstenrolle und der Öffnung.

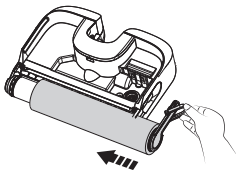

Setzen Sie die Bürstenrolle wieder ein, indem Sie ihr Ende in die linke Seite des Halters einführen und dann die Nase der Bürstenrolle am Magnetverschluss auf der rechten Seite befestigen, um sie einzurasten.

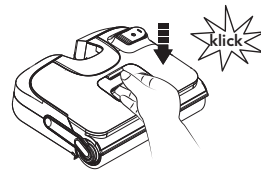

Setzen Sie den Behälter wieder in das Gerät ein. Wenn Sie den Vorgang korrekt ausgeführt haben, sollten Sie ein „klick“ hören.

Bürstenrolle austauschen



Deinstallieren



Installieren



Ziehen Sie den Griff der Rolle zum Herausnehmen nach oben. Setzen Sie den abgenommenen Griff in die neue Bürstenrolle ein.

Ziehen Sie beim Ausbauen nicht direkt am Zugring der Bürstenrolle.

Hinweis:

- Im Lieferumfang des Geräts ist eine Ersatzbürstenrolle enthalten, die Sie bequem austauschen können.
- Um eine optimale Leistung zu erhalten, sollten Sie die Bürstenrolle alle 6 Monate austauschen.

Ladestation reinigen und trocknen

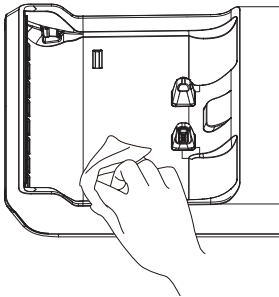









Um eine optimale Leistung aufrechtzuerhalten, wischen Sie das Gerät regelmäßig mit einem Handtuch ab.

Hinweis:

- Spülen Sie das Dock zum Trocknen und Laden nicht direkt mit Wasser ab.

Störungsbehebung

Problem	Mögliche Ursache	Lösung
Gerät funktioniert nicht	1. Kein Strom 2. Automatischer Überhitzungsschutz	1. Gerät aufladen 2. Nach dem Abkühlen neu starten
Schwache Saugleistung	Der Trockenfilter wurde nicht eingesetzt oder er ist verschmutzt	Setzen Sie den Trockenfilter ein oder reinigen Sie ihn und lassen Sie ihn vollständig trocknen
Animation für festsitzende Bürstenrolle 🔊 Sprachansage: Bürstenrolle reinigen	 Bürstenrolle ist blockiert	Blockaden beseitigen
WLAN-Anzeige ist aus	 Keine WLAN-Verbindung	Die Schritte zum Verbinden mit dem WLAN befolgen
Animation für FWB leer 🔊 Sprachansage: Zu wenig Wasser im Frischwasserbehälter. Bitte füllen Sie Wasser nach	 FWB ist leer	FWB nachfüllen
Animation für SWB voll 🔊 Sprachansage: Schmutzwasserbehälter ist voll. Bitte entleeren Sie ihn	 Das Schmutzwasser im SWB hat die MAX-Linie erreicht	Schmutzwasser leeren und SWB wieder einsetzen
Akkustand < 10 % 🔊 Sprachansage: Akku schwach. Bitte laden Sie das Gerät auf	 Geringe Leistung	Gerät aufladen oder neu starten
Alle Leuchten sind im Betrieb erloschen	 Motorstörung, Batteriefehler, Ladeanomalie	1. Gerät abkühlen lassen und neu starten 2. Achten Sie darauf, dass der Stecker korrekt angeschlossen ist
Blaue LED leuchtet	 Störung oder Verstopfung des Schmutzsensors	Verstopfungen entfernen, Schmutzkanal reinigen oder Gerät neu starten
Symbol für Selbstreinigung blinkt	 Bürstenrolle ist verschmutzt	Selbstreinigung starten
Fehlfunktion beim Trocknen	Stecker nicht richtig eingesteckt	Überprüfen Sie, ob der Stecker richtig eingesteckt ist oder ob die Steckdose Strom führt
	Die Bürstenrolle ist mit schwer zu reinigenden Ablagerungen verschmutzt	Bürstenrolle reinigen

Hinweis:

Wenn der obige Leitfaden zur Fehlerbehebung keine Lösung bietet, besuchen Sie unsere Website www.tineco.com für weitere Hilfe.

Garantie

2-JAHRES-GARANTIE

- Gilt nur für Einkäufe bei autorisierten Händlern von Tineco.
- Unterliegt der Einhaltung der in dieser Bedienungsanleitung beschriebenen Anforderungen und weiteren nachfolgend beschriebenen Bedingungen.
- Diese Gewährleistung unterliegt der Gesetzgebung des Landes, in dem der Kauf getätigt wurde. Wir gewähren eine Gewährleistung von 2 Jahren oder eine Gewährleistungsdauer, die durch geltende lokale Gesetze festgelegt ist, je nachdem, welcher Zeitraum länger ist.

DECKUNG

- Ihr Tineco-Gerät hat eine 2-jährige Garantie auf Material- und Verarbeitungsfehler, wenn es für den privaten Haushalt gemäß der Tineco-Bedienungsanleitung verwendet wird. Für Motorzubehör und Batterien, die separat erworben wurden, gilt eine 1-jährige Garantie.
- Diese Garantie bietet Ihnen ohne zusätzliche Kosten alle Arbeitskräfte und Teile, die erforderlich sind, um sicherzustellen, dass Ihr Gerät während des Garantiezeitraums in einwandfreiem Betriebszustand ist.
- Diese Garantie ist nur gültig, wenn das Gerät in dem Land benutzt wird, in dem es verkauft wurde.

KEINE DECKUNG

Tineco haftet nicht für Kosten, Schäden oder Reparaturen, die wie folgt entstanden sind:

- Geräte, die von einem nicht autorisierten Händler gekauft wurden.
- Unvorsichtige Bedienung oder Handhabung, Fehlbedienung, Missbrauch und / oder mangelnde Wartung oder Verwendung, die nicht der Tineco-Bedienungsanleitung entspricht.
- Verwendung des Geräts zu anderen als normalen Haushaltszwecken, z. B. für kommerzielle Zwecke oder zur Vermietung.
- Verwendung von Teilen, die nicht der Tineco-Bedienungsanleitung entsprechen.
- Verwendung von anderen Teilen und Zubehör, die nicht von Tineco hergestellt oder empfohlen wurden.
- Äußere Faktoren, die nicht mit Produktqualität und Benutzung zusammenhängen, wie z. B. Witterungseinflüsse, Änderungen, Unfälle, Stromausfälle, Spannungsspitzen oder höhere Gewalt.
- Reparaturen oder Änderungen, die von unbefugten Personen durchgeführt wurden.
- Blockierungen oder anderes gefährliches Material wurde nicht aus dem Gerät entfernt.
- Normale Abnutzungserscheinungen einschließlich normaler Verschleißteile wie durchsichtiger Behälter, Riemen, Filter, HEPA, Bürste und Netzkabel (oder bei denen äußere Schäden oder Missbrauch diagnostiziert werden), Teppich- oder Bodenschäden, die nicht den Herstellerangaben entsprechen.
- Reduzierung der Entladezeit des Akkus aufgrund von Alterung oder Verwendung des Akkus.

GARANTIEBESCHRÄNKUNGEN

- Alle stillschweigenden Garantien in Bezug auf Ihr Gerät, insbesondere die Gewährleistung der Marktgängigkeit oder der Eignung für einen bestimmten Zweck, sind auf die Dauer dieser Garantie beschränkt.
- Die Garantie gilt nur für den ursprünglichen Besitzer und den Originalakku, eine Übertragung ist ausgeschlossen.
- Diese eingeschränkte Garantie gibt Ihnen bestimmte gesetzliche Rechte. Sie können auch weitere Rechte haben, die sich je nach Region unterscheiden.
- Die Garantie gilt möglicherweise nicht in allen Fällen, abhängig von Faktoren wie der Verwendung des Produkts, dem Ort, an dem das Produkt gekauft wurde oder von wem Sie das Produkt gekauft haben.

Bitte überprüfen Sie die Garantie sorgfältig und wenden Sie sich bei Fragen an den Hersteller.

GARANTIELEISTUNGEN

Registrierung: Wir empfehlen ausdrücklich, dass Sie Ihr Gerät beim Kauf registrieren, indem Sie sich auf unserer offiziellen Website anmelden (www.tineco.com) oder den QR-Code scannen (siehe rechts), um weitere exklusive Vorteile zu genießen. Geben Sie zur Registrierung bitte die vollständige Seriennummer (auf der Rückseite des Geräts) ein.

Ihre Garantieansprüche sind bei Nichtregistrierung Ihres Produkts nicht beeinträchtigt.

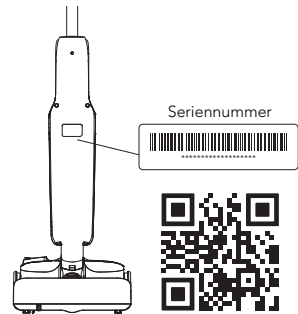

Garantieansprüche geltend machen: Bitte bewahren Sie Ihren Kaufbeleg auf. Um unsere eingeschränkte Garantie in Anspruch zu nehmen, müssen Sie Ihre Seriennummer und den Original-Kaufbeleg mit dem Kaufdatum und der Bestellnummer bereitstellen.

Die ganze Arbeit wird von Tineco oder einem autorisierten Kundendienst ausgeführt.

Ersetzte defekte Teile werden Eigentum von Tineco.

Eine Reparatur im Rahmen dieser Garantie verlängert den Zeitraum der Garantie nicht.

Besuchen Sie die Tineco-Website
www.tineco.com
 für professionellen Kundendienst.

CONTENTS

Important Safety Instructions.....27

Specifications31

Overview.....32

Accessories.....34

Assembly35

Operation36

Maintenance43

Troubleshooting.....47

Warranty48

 **MORE LANGUAGES**

ARE AVAILABLE ON OUR OFFICIAL WEBSITE



TINECO IS HERE TO HELP.

We'll get back to you within 24 hours.

Important Safety Instructions

SAVE THESE INSTRUCTIONS

Household use only.

For indoor use only.

When using an electrical appliance, basic precautions should always be followed, including the following:

READ ALL INSTRUCTIONS BEFORE USING (THIS APPLIANCE). Failure to follow the warnings and instructions may result in electric shock, fire and/or serious injury.

WARNING – To reduce the risk of fire, electric shock, or injury:

1. For EU Market — This appliance can be used by children aged from 8 years and above and persons with reduced physical, sensory or mental capabilities or lack of experience and knowledge if they have been given supervision or instruction concerning use of the appliance in a safe way and understand the hazards involved. Children should not play with the appliance. Cleaning and user maintenance shall not be performed by children without supervision.
2. For Markets other than EU — The appliance is not to be used by persons (including children) with reduced physical, sensory or mental capabilities, or lack of experience and knowledge, unless they have been given supervision or instruction.
3. Use only indoors, on non-carpeted floor surfaces such as vinyl, tile, sealed wood, etc. Be careful not to run over loose objects or edges of area rugs. Stalling the brush may result in premature belt failure.
4. Do not allow to be used as a toy. Close attention is necessary when used by or near children, pets or plants.
5. Use only as described in this manual. Use only manufacturer's recommended accessories.
6. Do not use with a damaged cord or plug. If appliance has been dropped, damaged, left outdoors, dropped into water, or is not working as it should, return it to a service center.
7. Do not handle charger, including charger plug, and charger terminals with wet hands.
8. Do not put any object into openings. Do not use with any opening blocked; keep free of dust, lint, hair, and anything that may reduce air flow.
9. Keep hair, loose clothing, fingers, and all parts of your body away from openings and moving parts.
10. Use extra care when cleaning on stairs.
11. Do not use to pick up flammable or combustible liquids, such as gasoline, or use in areas where they may be present.
12. Do not pick up anything that is burning or smoking, such as cigarettes, matches, or hot ashes.
13. Do not use without filter.
14. Prevent unintentional activation. Ensure the switch is in the off-position before picking up or carrying the appliance. Carrying the appliance with your finger on the switch or energizing appliance that have the switch on invites accidents.

15. Always switch off the appliance before making any adjustments, changing accessories, or storing the appliance. Such preventive safety measures reduce the risk of starting the appliance accidentally.
16. Charging only with the charging dock specified by Tineco. A charging dock that is suitable for one type of battery pack may create a risk of fire when used with another battery pack.
17. Use appliances only with specifically designated Tineco battery packs. Use of any other battery packs may create a risk of injury and fire.
18. Under abusive conditions, liquid may be ejected from the battery; avoid contact. If contact accidentally occurs, flush with water. If liquid comes into eye contact, seek medical help. Liquid ejected from the battery may cause irritation or burns.
19. Do not use a battery pack or appliance that is damaged or modified. Damaged or modified batteries may exhibit unpredictable behavior resulting in fire, explosion or risk of injury.
20. Do not expose a battery pack or appliance to fire or excessive temperature. Exposure to fire or temperature above 266°F (130°C) may cause an explosion.
21. Follow all charging instructions and do not charge the battery pack or appliance outside of the temperature range specified in the instructions. Charging improperly or at temperatures outside of the specified range may damage the battery and increase the risk of fire.
22. Have servicing performed by a qualified repair person using only identical replacement parts. This will ensure that the safety of the product is maintained.
23. This appliance contains battery cells that are non-replaceable. Do not modify or attempt to repair the appliance or the battery pack except as indicated in the instructions for use and care.
24. Always turn off this appliance before connecting or disconnecting the motorized nozzle.
25. Do not charge or store the appliance outdoors or inside the car. Only charge, store or use the battery in a dry indoor area where the temperature is higher than 39.2°F (4°C) but lower than 104°F (40°C). The charger is for indoor use only.
26. Do not use to pick up ultrafine particles, such as lime, cement, sawdust, gypsum powder, or ashes.
27. Do not use to pick up sharp objects, such as metallic nails, pieces of glass, metal paper clips, or pins.
28. Do not use to pick up hazardous material and chemicals, such as solvent, drain cleaner, strong acids, or strong alkali.
29. Stop using immediately if the appliance is overheating, making unusual noises, producing unusual odors, performing low suction, or leaks electricity.
30. Turn cleaner OFF and disconnect from electrical outlet for long-term storage.
31. Always clean the Dirty Water Tank after each use to avoid potential blockage, which may lead to low suction power, motor overheating, or reduce the service life of the appliance.
32. Store appropriately indoors in a dry place after use.
33. Do not place or submerge appliance in standing water or try to clean flooded areas.
34. All data and technical instructions of this manual are based on results from lab tests of Tineco or designated third parties. The company reserves all rights for final explanations.

35. The plug must be removed from the socket-outlet before cleaning or maintaining the appliance.
36. A hazard may occur if the appliance runs over the supply cord.
37. Do not use the appliance when the water depth is more than 5mm above the surface.
38. Do not unplug by pulling on cord. To unplug, grasp the plug, not the cord.
39. When battery pack is not in use, keep it away from metal objects such as paper clips, coins, keys, nails, screws or other small metal objects that could create a connection between the battery terminals. Short-circuiting the battery terminals may result in burns or a fire.
40. To reduce the risk of fire and electric shock – Use only Tineco cleaning products intended for use with this machine.
41. Do not leave appliance when plugged in. Unplug from outlet when not in use and before servicing.
42. If the supply cord is damaged, it must be replaced by the manufacturer or its service agent or a similarly qualified person in order to avoid a hazard.
43. The battery must be removed from the appliance before it is scrapped.
44. The appliance must be disconnected from the supply mains when removing the battery.
45. The battery is to be disposed of safely.

Range of Usage

1. The cordless hard floor cleaner is to be used on indoor hard floors, such as vinyl, tile, sealed wood, etc. Use on a rough surface may not get the best performance.
2. Keep your appliance away from heat sources, such as fireplace or heater, to avoid casing deformation.
3. Do not use to pick up flammable or combustible liquids, ultrafine particles, sharp objects, hazardous material, chemicals or anything that is burning or smoking, as described above.

About the Cleaning Solution

1. **WARNING** – To Reduce the Risk of Fire and Electric Shock – Use only Tineco cleaning solution designed for use with this machine.
2. A large amount of cleaning solution entering into the motor may cause damage to the appliance.
3. Add solution as instructed in the Operation section. We recommend using the provided cleaning solution. Do not use the product with acidic, alkaline solution, or any substances harmful to the environment.
4. Keep out of the reach of children. Avoid contact with eyes and skin, otherwise, rinse thoroughly with water. If irritation persists, seek medical advice. If product is swallowed seek medical advice.
5. Dirty water and solution disposal should comply with local environmental regulations.

About the Appliance

1. Do not modify or attempt to repair the appliance except as indicated in the

- instructions for operating and cleaning.
- The appliance is only to be used with the power supply provided. The plug must be removed from the socket-outlet before cleaning or appliance maintenance.
 - Use extra care when cleaning on stairs.
 - Ensure that the Power Switch is in the OFF-position before picking up or carrying the appliance. Do not lay flat or lean the appliance so as to prevent dirty water from entering into the motor.
 - To avoid being tripped accidentally, please put away the appliance on the charging dock.
 - Always install the Dirty Water Tank and Clean Water Tank properly before use.
 - Do not allow the appliance or charging dock to get wet to avoid risk of fire or injury caused by a short circuit.

About the Drying & Charging Dock

- WARNING** – Do not immerse in water.
- CAUTION** – Hot surface. When using avoid contact.

Recycling Instructions according to Battery Law



The rechargeable battery contains materials that are harmful to the environment and must therefore be removed from the device before disposal. The device must be switched off to remove the rechargeable battery. Batteries and rechargeable batteries must not be disposed of in household waste! Every consumer is obliged to hand in all batteries and rechargeable batteries, regardless of whether they contain harmful substances or not, at a collection point in his or her municipality/district or at a retailer, so that they can be disposed of in an environmentally friendly manner. Batteries and rechargeable batteries should only be returned when discharged. Batteries and rechargeable batteries are therefore marked with the symbol left.

Recycling Instructions according to WEEE







Waste electrical and electronic equipment must not be disposed of with household waste! Every consumer is obliged to hand in all appliances at the end of their service life at a collection point in his or her municipality/district or at a retailer so that they can be disposed of properly and in an environmentally friendly manner. The illustration left shows the wheelee bin symbol indicating separate collection of waste electrical and electronic equipment (WEEE).

For EU Countries:

Hereby declare that this product complies with the essential requirements of all relevant directives and regulations applicable in the European Community. The Declaration of Conformity (DoC) can be obtained from our website.

Visit <https://global.tineco.com/compliance/>
Your declaration will be downloaded as a PDF file.

Symbols:

	Read the instruction manual
	For indoor use only
	Direct current
	Alternating current

Specifications

Product (Appliance)	FLOOR ONE S7 STRETCH SERIES
Voltage	25.2V \equiv 3900mAh Li-Ion
Rated Power	230W
Running Time	40-50 mins
Charging Time	4-5 hrs
Water Flow Rate	20-100ml/min
CWT Capacity	\approx 1L
DWT Capacity	\approx 0.72L
Waterproof	IPX4

Drying & Charging Dock

Input	220V~240V 50-60Hz
Rated Power (charging)	35W
Rated Power (drying)	620W
Output	30V \equiv 1A

*Estimated runtime data was obtained by Tineco Laboratory.

Overview

EN

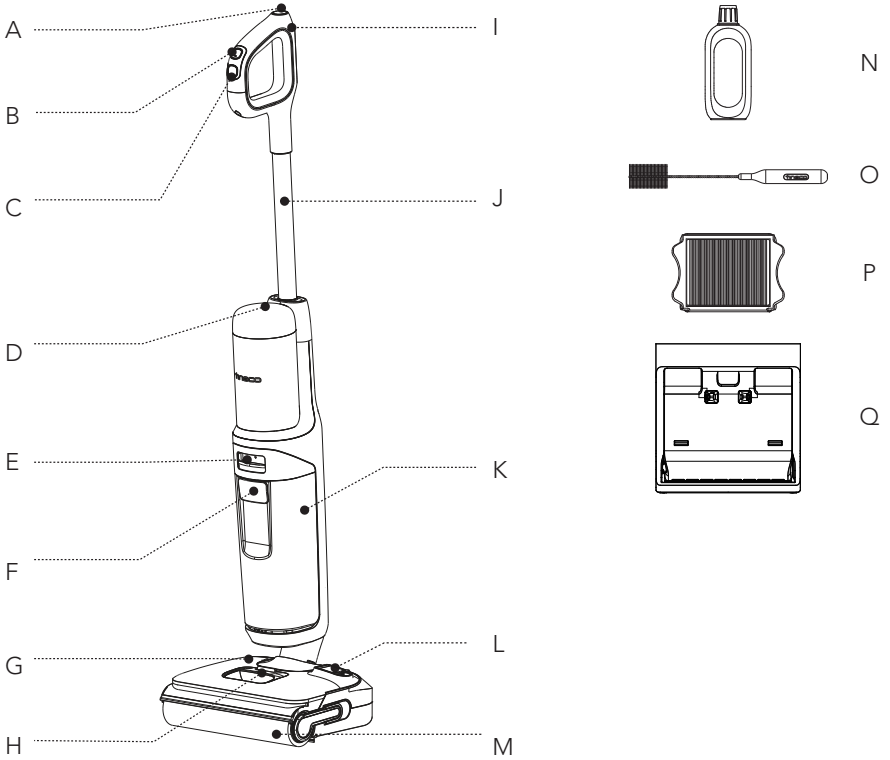

- A. Self-cleaning Button
- B. Mode Switch
- C. Power On/Off
- D. Digital Display
- E. Dirty Water Tank Release
- F. Dirty Water Tank Handle
- G. Clean Water Tank (CWT)
- H. Clean Water Tank Release
- I. WiFi/Mute/Language Switch Button

- J. Tube
- K. Dirty Water Tank (DWT)
- L. Clean Water Inlet
- M. Brush Roller
- N. Deodorizing & Cleaning Solution
- O. Cleaning Tool
- P. Dry Filter
- Q. Drying & Charging Dock

Digital Display



- | | |
|---|-----------------------------------|
| A. AUTO Mode | G. CWT Empty |
| B. WiFi Indicator | H. Brush Roller Tangled Indicator |
| C. Battery Level Indicator | I. Drying Brush Roller Indicator |
| D. CUSTOM Mode | J. SUCTION Mode |
| E. Dirt Monitoring Loop
(Blue to red according to the dirt amount) | K. Battery Icon |
| F. DWT Full or Blocked Indicator | L. MAX Mode |
| | M. Self-cleaning Icon |

Accessories

Note:

Accessories may vary among markets. If you require more accessories, please go to www.tineco.com or store.tineco.com.

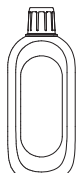

Deodorizing & Cleaning Solution

Removes dirt, grime, grease and tough stains from most types of hard surfaces, like tile, marble, sealed hardwood floors, and more. Always use Tineco solution in your appliance.

Add one bottle cap of solution to each full tank of clean water.

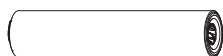

Brush Roller

Soft roller head with bristles can be used to vacuum and wash at the same time. It can be easily cleaned with the self-cleaning function.

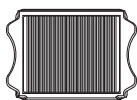

Dry Filter

Dry filter and filter net can block large particles and debris, ensure the appliance's durability.

* Please install the dry filter before use, or it may lead to weak suction.



Cleaning Tool

A full brush to clean the DWT, brush chamber and opening.

The tool also has a bristled end to remove dirt and mud on the roller and DWT.

Assembly

How to Assemble/Disassemble

Note:

For water tank and brush assembly, please refer to "Operation" and "Maintenance".

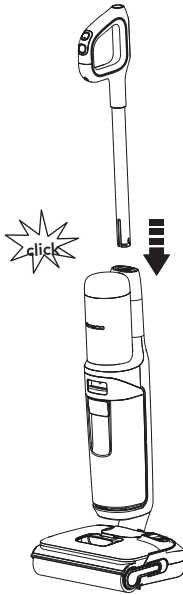

To assemble the handle, insert it into the appliance until you hear a click.

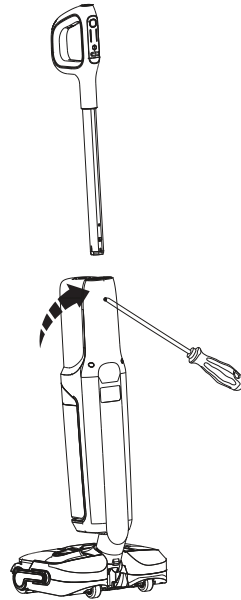



In the event that the handle needs to be disassembled, press the spring to release the handle with a tool (like a screwdriver) and lift the released handle from the appliance.

Operation

Preparing for Use

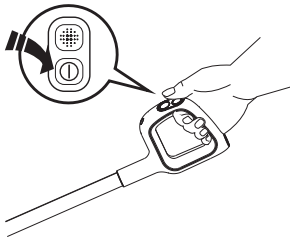
- Before first use, please charge the appliance for 4-5 hours (refer to "Charging Instructions" for details).
- * Based on results from Tineco lab tests. Lab temperature 39.2°F (4°C) ~ 104°F (40°C).



Press the  button and the appliance will start in AUTO mode by default. Press it again to turn off the appliance. Switch between AUTO, MAX and SUCTION modes by pressing the  button.

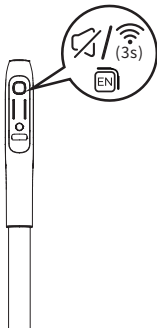

WiFi/Mute/Language Switch Button

- Short press to adjust the volume.
- Press twice to switch languages. (More voice languages will be added, please refer to the actual product for now.)
- Hold for 3 seconds to connect to network.

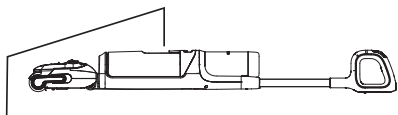

To clean under the bed and furniture, first lay the appliance flat.

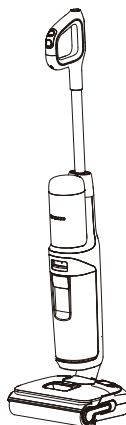

The appliance will stop working when put upright and start running again when reclined.

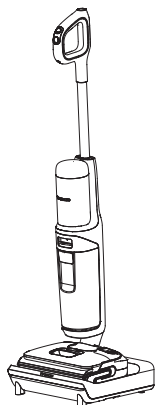

Place the appliance on the charging dock vertically after use for recharge and storage.

Note:

- It is crucial to choose the right mode based on the CWT contents to achieve the highest level of dirt detection efficiency.
- Do not vacuum foamed liquid.
- To vacuum water left on the surface, the appliance will keep running for 3 seconds after powering off.

Filling Clean Water Tank

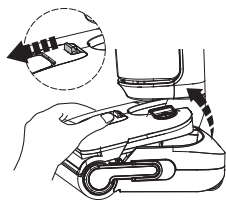

Press the Clean Water Tank release button to remove it from the appliance.

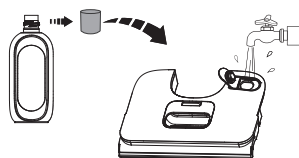

Open the tank cap, and fill with tap water. When deep cleaning is necessary, add one bottle cap of solution to the CWT and tightly close the cap.

Note:

**Only use water under 140°F/60°C.
DO NOT USE HOT WATER.**

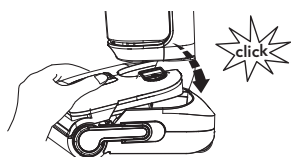

Place the tank back into the appliance. You should hear a click if done correctly.

Charging Instructions

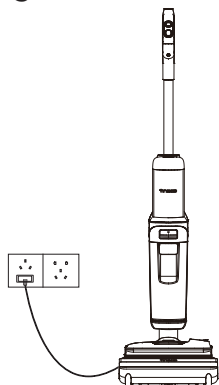

- To charge the appliance, plug in the drying & charging dock and place the appliance on it.
- To avoid tripping hazards, please place the appliance on the charging dock near a wall during charging.

Warning:

- Only charge the appliance with the charger supplied by Tineco.
- During long periods of not being used, the appliance must be charged once every 3 months for optimal performance. It may take 4-5 hours for a full charge.
- Store indoors in a dry place. Do not expose the appliance to sunlight or freezing temperatures. Recommended temperature range: 39.2°F (4°C) ~ 104°F (40°C).

Cleaning Mode Selection

AUTO Mode



- In AUTO mode, the iLoop sensor automatically detects how dirty the floor is and applies the appropriate amount of detergent and suction power.
- A red dirt monitoring loop indicates more dirt is detected, and a blue loop indicates less dirt is detected. This mode automatically provides the best cleaning solution.

MAX Mode



- In AUTO mode, press the  button once to enter MAX mode.
- In MAX mode, the appliance will apply max suction power and will spray water/solution for embedded stains.

SUCTION Mode



- In AUTO mode, press the  button twice to enter SUCTION mode.
- In SUCTION mode, the appliance will absorb water. We recommend using this mode on wet surfaces.

CUSTOM Mode



- This mode allows users to enjoy a fully customized furniture cleaning experience.
- * Set customized parameters on the app before switching to this mode on the appliance.

Note:

Keep sharp objects away from the digital display screen to avoid scratches and scrapes.

Indicator

When in Use

EN



Off: motor malfunction, battery malfunction, charging abnormality.



Solid blue light: dirt sensor malfunction or blocked.



Indicator blinking: DWT is full or channel has a blockage.



Indicator blinking: CWT is empty.



Indicator blinking: brush roller has a blockage.



Indicator illuminated: WiFi has successfully connected.



Indicator blinking: WiFi is connecting.



Off: WiFi is not connected, please connect to the network.



Indicator blinking: appliance is in need of self-cleaning.



Battery level > 20%: solid green battery icon.



Battery level 10%~20%: solid red battery icon.



Battery level < 10%: battery icon blinking red.

During Charging



Tineco logo indicator: breathing.

Fully Charged



In 5 minutes: Tineco logo indicator illuminated.
After 5 minutes: all indicator lights turn off.

Charging Time

- A full charge takes approximately 4-5 hours.
- Estimated data was obtained by Tineco Laboratory using ambient temperatures ranging from 39.2°F (4°C) to 104°F (40°C).

App

All the functions can be performed using the Tineco app. Download the Tineco app from App Store, Google Play and Tineco Official Site.

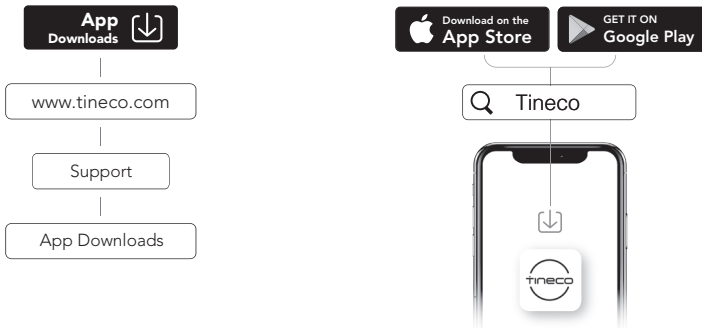

Note:

The default setting for voice prompt is English, you can set other languages via App.

Voice Prompt (Contents may vary, please in kind prevail.)

Status	Reminder
Voice prompts on	Voice prompts on.
Voice prompts off	Voice prompts off.
Auto mode by default	Auto mode.
Switch to Suction mode	Suction mode.
Switch to Max mode	Max mode.
Battery level: 10~20%	Battery low.
Battery level: 0~10%	Battery low. Please charge the appliance.
Clean Water Tank is empty	Insufficient water in the Clean Water Tank. Please add water.
Need self-cleaning	To optimize cleaning performance, please perform self-cleaning cycle.
Can not perform self-cleaning	Please place appliance on the charging dock to begin self-cleaning.
Dirty Water Tank is full	Dirty Water Tank full. Please empty.
Brush roller is tangled	Please clean the brush roller.
Power off	Powering off.
Battery insufficient for self-cleaning	Battery low. Please charge before initiating self-cleaning.
Cleaning the brush roller	Cleaning the brush roller.
Cleaning the pipe	Cleaning the pipe.
Drying the Brush Roller	Drying the Brush Roller.
Deep cleaning	Deep cleaning.
Self-cleaning completed	Self-cleaning completed. Please empty and clean the Dirty Water Tank to prevent odors.
Start charging	Charging.
Insufficient water for self-cleaning	Please add water and start self-cleaning.

Maintenance

Note:

- For optimal performance and to prevent odors, always **clean** and **dry** DWT, CWT, filters, brush roller **completely** after each use.
- Please make sure each part is installed correctly or the appliance may not work properly.
- Do not soak the appliance or wash it under water.
- Some water may remain in the appliance due to factory inspection.
- After maintenance, place the appliance on the charging dock vertically. Do not expose the appliance to direct sunlight, and store it indoors in a dry place.

Main Body

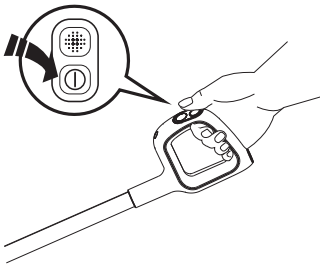

To reduce the risk of injury, switch off before performing maintenance.

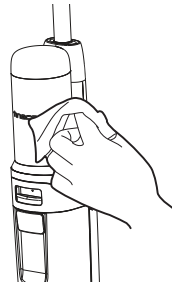

Use a cloth to clean the surface with a neutral detergent. The cloth should be dry to prevent water from entering the appliance.

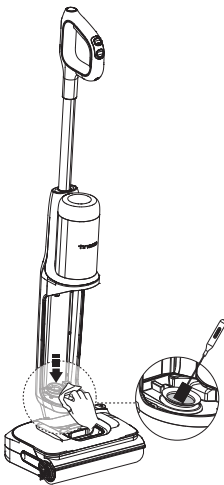

Clean the dirt sensor with a damp cloth or the cleaning tool.

Dirty Water Tank

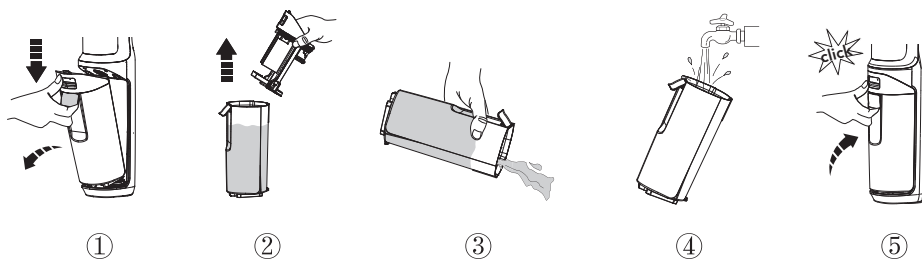

- When dirty water reaches the Max line, the appliance will stop working and show a reminder on the display and play a voice prompt.
- Pull up the tank lid to empty the DWT. Use the cleaning tool to remove remaining debris. Rinse the inside of the DWT and place back into the appliance.

Dry Filter & DWT Lid

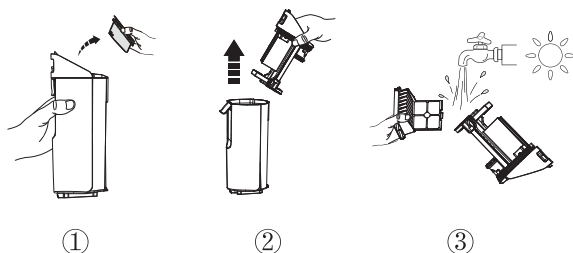

- Grasp recessed area on each side of the dry filter and pull upward. Rinse under running water and must be completely dry before recombining with the lid of the DWT.
- * A spare dry filter is provided with your appliance for convenient replacement.

Brush Roller Self-cleaning

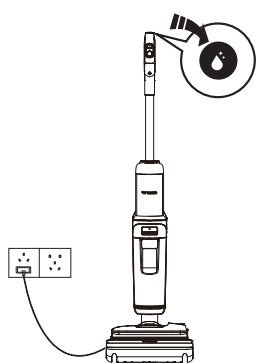

1. Place the appliance on the charging dock after use, the sensor will auto-detect the level of dirt.
2. When you hear the voice prompt "Please start self-cleaning", press the self-cleaning button and begin the process.
3. Once completed, you will hear the voice prompt "Self-cleaning completed, please clean the Dirty Water Tank." At this point, the appliance will begin charging.

Note:

- Ensure the charging dock is plugged in and the battery level >25%.
- Before self-cleaning cycle, please clean the DWT and ensure the water level in the CWT >40%.
- During the drying process, if you press the self-cleaning button, the drying process will be interrupted. You can press it again to restart self-cleaning.

Brush Roller

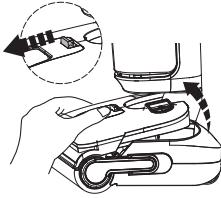

Press the Clean Water Tank release button to remove it from the appliance.

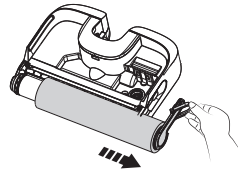

Remove the brush roller by grabbing the brush roller tab and pulling out.

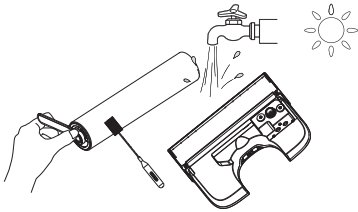

Use the cleaning tool to remove hair and debris wrapped around the roller and rinse the roller and back of the CWT with water. Allow them to dry completely before reinstalling.

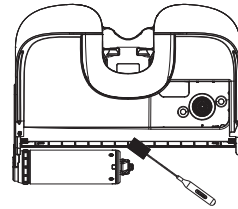

Remove hair and debris from the brush roller chamber and the opening with the cleaning tool.

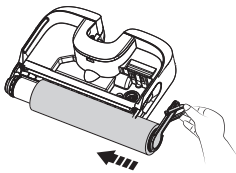

Replace the brush roller by inserting its end into the left side of the holder, then attach the roller tab to the magnetic buckle on the right side to lock into place.

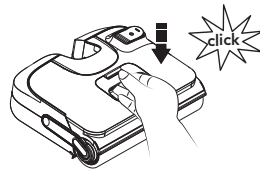

Place the tank back into the appliance. You should hear a click if done correctly.

Brush Roller Replacement



Uninstall



Install



Pull up the roller handle to remove it. Once removed, install the handle into the new brush roller.

When uninstalling, do not directly pull on the pull ring of the brush roller.

Note:

- A spare brush roller is provided with your appliance for convenient replacement.
- To maintain optimal performance, replace the brush roller every 6 months.

Cleaning & Drying Charging Base

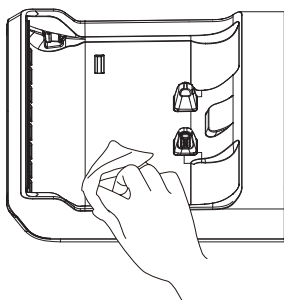







To maintain optimal performance, regularly wipe the appliance with a towel.

Note:

- Do not directly rinse the drying & charging dock with water.

Troubleshooting

Problem	Possible cause	Solution
The appliance does not turn on	1. No power 2. Auto protection for overheating	1. Charge the appliance 2. Restart after cooling down
Weak suction	The dry filter is not installed, or the dry filter is dirty	Install the dry filter or clean and allow it to dry completely
Brush roller tangled in animation 🔊 Voice prompt: Please clean the brush roller	 The brush roller is blocked	Remove blockages
WiFi indicator off	 WiFi is not connected	Follow the in-app guide to connect to WiFi
CWT empty in animation 🔊 Voice prompt: Insufficient water in the Clean Water Tank. Please fill up water	 CWT is empty	Refill CWT
DWT full in animation 🔊 Voice prompt: Dirty Water Tank is full. Please empty it	 The dirty water in DWT has reached the MAX line	Empty the dirty water and then reinstall the DWT
Battery level < 10% 🔊 Voice prompt: Battery low. Please charge the appliance	 Low power	Charge the appliance, or restart
All lights off in operation	Motor malfunction, battery malfunction, charging abnormality	1. Cool the appliance down and restart 2. Make sure the plug is properly inserted
Solid blue light on	 Dirt sensor malfunction or blocked	Remove blockages, clean the debris channel, or restart
Self-cleaning icon blinking	 Brush roller is dirty	Start self-cleaning
Drying malfunction	Plug not inserted properly	Check if the plug is properly inserted or if the socket has power
	The brush roller is covered with hard-to-clean debris	Clean the brush roller

Note:

If the above troubleshooting guide fails to provide a solution, please visit our website www.tineco.com for further support.

Warranty

2-YEAR LIMITED WARRANTY

- Only applies to purchases made from authorized retailers of Tineco.
- Is subject to the adherence of the requirements outlined in this instruction manual, and is subject to further conditions outlined below.
- This warranty is governed by and construed under the laws of the country in which the purchase took place. We provide 2-year warranty or a warranty period as stipulated by applicable local law, whichever is longer.

WHAT IS COVERED?

- Your Tineco appliance has a 2-year warranty against original defects in material and workmanship, when used for private household purposes in accordance with the Tineco Instruction Manual. Motorized accessories and battery bought separately come with a 1-year warranty.
- This warranty provides, at no extra cost to you, all labor and parts necessary to ensure your appliance is in proper operating condition during the warranty period.
- This warranty will only be valid if the appliance is used in the country in which it was sold.

WHAT IS NOT COVERED?

Tineco shall not be liable for costs, damages or repairs incurred as a result of:

- Appliances purchased from an unauthorized dealer.
- Careless operation or handling, misuse, abuse and/or lack of maintenance or use not in accordance with the Tineco Instruction Manual.
- Use of the appliance other than for normal domestic purposes, e.g. for commercial or rental purposes.
- Use of parts not in accordance with the Tineco Instruction Manual.
- Use of parts and accessories other than those produced or recommended by Tineco.
- External factors unrelated to product quality and use, such as weather, modifications, accidents, electrical outages, power surges or acts of God.
- Repairs or alterations carried out by unauthorized parties or agents.
- Failing to clear blockage and other hazardous material from the appliance.
- Normal wear and tear, including normal wearing parts, such as clear bin, belt, filter, HEPA, brush bar, and power cord (or where external damage or abuse is diagnosed), carpet or floor damage due to use not in accordance with manufacturer's instructions or failure to turn the brush bar off when necessary.
- Reduction in battery discharge time due to battery age or use.

WARRANTY LIMITATIONS

- Any implied warranties relating to your appliance including but not limited to warranty of merchantability or warranty of fitness for a particular purpose, are limited to the duration of this warranty.
- Warranty coverage applies to the original owner and to the original battery only and is not transferable.
- This limited warranty gives you specific legal rights. You may also have other rights which vary by region.
- Manufacturer's warranties may not apply in all cases, depending on factors such as use of the product, where the product was purchased, or who you purchased the product from. Please review the warranty carefully, and contact the manufacturer if you have any questions.

WARRANTY SERVICE

Register: We highly recommend that upon purchase, you register your appliance by logging into our official website (www.tineco.com) or scanning the QR code (see right) to enjoy more exclusive benefits. To register, please enter the whole serial number (found on the back of the appliance). Failure to register your product won't diminish your warranty rights.

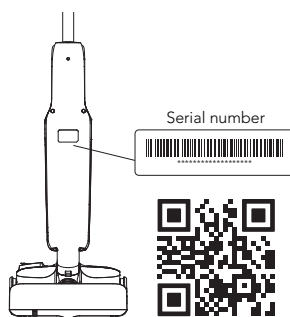

How to Claim: Please retain your proof of purchase. To make a claim under our Limited Warranty, you need to provide your serial number and the original purchase receipt with the purchase date and order number on it.

All work will be carried out by Tineco or its authorized agency.

Any replaced defective parts will become the property of Tineco.

Service under this warranty will not extend the period of this warranty.

Visit Tineco website www.tineco.com
for expert customer service.

CONTENIDO

Medidas importantes de seguridad	51
Especificaciones.....	56
Descripción general	57
Accesorios	59
Montaje	60
Funcionamiento.....	61
Mantenimiento	68
Resolución de problemas	72
Garantía.....	73



MÁS IDIOMAS

DISPONIBLES EN NUESTRA PÁGINA WEB OFICIAL



TINECO ESTÁ AQUÍ PARA AYUDAR.

Nos pondremos en contacto dentro de 24 horas.



www.tineco.com

Medidas importantes de seguridad

CONSERVE ESTAS INSTRUCCIONES

Solo para uso doméstico.

Solo para uso en interiores.

Al usar aparatos eléctricos, se debe seguir siempre una serie de medidas básicas de seguridad, entre ellas las que se indican a continuación.

LEA TODAS LAS INSTRUCCIONES ANTES DE USAR ESTE APARATO. De no seguir todas las advertencias e instrucciones, se podrían producir descargas eléctricas, incendios o lesiones personales graves.

ADVERTENCIA – Para disminuir el riesgo de incendios, descargas eléctricas o lesiones:

1. Para el mercado de la UE — Este aparato puede ser utilizado por niños a partir de 8 años y personas con discapacidades físicas, sensoriales o mentales, o con falta de experiencia y conocimientos, si están supervisados o han recibido instrucciones sobre el uso del aparato de modo seguro y comprenden los peligros que dicho uso acarrea. Los niños no deben jugar con el aparato. La limpieza y mantenimiento a cargo del usuario no deben ser realizados por niños sin supervisión.
2. Para mercados fuera de la UE El aparato no debe ser utilizado por personas (niños incluidos) con discapacidades físicas, sensoriales o mentales, o con falta de experiencia y conocimientos, a menos que lo hagan bajo supervisión o se les haya dado instrucciones.
3. Use el aparato únicamente en interiores, sobre superficies de suelo sin alfombras como vinilo, azulejos, madera barnizada, etc. Tenga cuidado de no pasar por encima de objetos sueltos ni bordes de alfombras. Si el cepillo se atasca, puede producirse un fallo prematuro de la correa.
4. No permita que se utilice el aparato como un juguete. Es necesario vigilar atentamente el aparato cuando lo usen niños o se utilice cerca de niños, mascotas o plantas.
5. Use el aparato solo como se indica en este manual. Use solo accesorios recomendados por el fabricante.
6. No use el aparato si el cable o el enchufe están dañados. Si el aparato se ha caído o dañado, se ha dejado a la intemperie, ha caído al agua o no funciona como debiera, llévelo a un centro de servicio.
7. No manipule el cargador, incluido el enchufe del cargador, ni los terminales del cargador con las manos mojadas.
8. No introduzca ningún objeto en las aberturas. No use el aparato si alguna de sus aberturas está obstruida. Manténgalo libre de polvo, fibras, pelo y cualquier elemento que pudiera reducir el flujo de aire.
9. Mantenga el pelo, la ropa holgada, los dedos y todas las partes del cuerpo alejados de las aberturas y partes móviles.
10. Tenga mucho cuidado al limpiar escaleras.
11. No aspire líquidos inflamables o combustibles, tales como gasolina, ni lo use en

- lugares donde pudieran estar presentes.
12. No aspire nada que se esté quemando o humeando como, por ejemplo, cigarrillos, cerillas o cenizas.
 13. No use el aparato sin el filtro.
 14. Evite puestas en marcha accidentales. Verifique que el interruptor está en posición de apagado antes de tomar el aparato o desplazarlo. Llevar el aparato con el dedo en el interruptor o activar el aparato que tiene el interruptor en posición de encendido puede originar accidentes.
 15. Apague siempre el aparato antes de realizar ajustes, cambiar accesorios o almacenarlo. Tales medidas preventivas disminuyen el riesgo de poner el aparato en funcionamiento por accidente.
 16. Cargue únicamente con la base de carga especificada por Tineco. Una base de carga adecuada para un tipo de batería puede crear riesgo de incendio si se utiliza con otro tipo de batería.
 17. Use los aparatos solo con las baterías Tineco especialmente indicadas para ellos. El uso de cualquier otro tipo de batería puede presentar riesgos de incendio y lesiones personales.
 18. Si se hace un mal uso de la batería, el líquido de su interior podría salirse. Evite el contacto con ese líquido. Si hubiera un contacto accidental, lávese con agua abundante. Si el líquido entra en contacto con los ojos, solicite ayuda médica. El líquido que sale de la batería puede causar irritación o quemaduras.
 19. No use la batería ni el aparato si estuvieran dañados o modificados. Las baterías dañadas o modificadas pueden presentar comportamientos impredecibles y causar un incendio, explosión o riesgo de lesiones personales.
 20. No exponga la batería ni el aparato al fuego o al calor excesivo. Su exposición al fuego o a temperaturas superiores a 130 °C puede causar una explosión.
 21. Siga todas las instrucciones de carga y no cargue la batería ni el aparato a temperaturas fuera del rango especificado en las instrucciones. Una carga incorrecta o a una temperatura fuera del rango especificado puede dañar la batería y aumentar el riesgo de que se produzca un incendio.
 22. Las reparaciones deben ser realizadas por personal cualificado que utilice únicamente piezas de repuesto idénticas a las originales. Esto garantizará que la seguridad del producto se mantenga.
 23. Este aparato contiene células de batería no reemplazables. No modifique ni trate de reparar el aparato ni la batería, a excepción de lo indicado en las instrucciones para su uso y cuidados.
 24. Apague siempre el aparato antes de conectar o desconectar la boquilla motorizada.
 25. No cargue ni guarde el aparato a la intemperie ni dentro de un vehículo. Cargue, guarde o use la batería únicamente en interiores secos donde la temperatura sea superior a 4 °C, pero inferior a 40 °C. El cargador solo es apto para usarse en interiores.
 26. No utilice el aparato para recoger partículas ultrafinas, como cal, cemento, serrín, yeso en polvo o cenizas.
 27. No utilice el aparato para recoger objetos afilados, como clavos metálicos, trozos de cristal, clips metálicos o alfileres.
 28. No utilice el aparato para recoger sustancias químicas y materiales peligrosos, como disolventes, limpiadores de desagües, ácidos fuertes o álcali fuertes.
 29. Deje de utilizar el aparato inmediatamente si se sobrecalienta, hace ruidos inusuales,

- produce olores inusuales, la succión es baja o gotea electricidad.
30. Apague el limpiador y desconéctelo de la toma de corriente para almacenarlo durante un tiempo prolongado.
 31. Limpie siempre el depósito de agua sucia después de cada uso para evitar posibles obstrucciones que pudieran provocar una baja potencia de succión, sobrecalentamiento del motor o reducir la vida útil del aparato.
 32. Después del uso, guarde el aparato adecuadamente en lugar seco en interiores.
 33. No coloque ni sumerja el aparato en agua estancada ni intente limpiar zonas inundadas.
 34. Todos los datos e instrucciones técnicas de este manual se basan en resultados de pruebas de laboratorio de Tineco o de terceros designados. La empresa se reserva todos los derechos de explicaciones finales.
 35. Se debe desconectar el enchufe de la toma antes de limpiar o realizar el mantenimiento del aparato.
 36. Podría presentarse un peligro si el aparato pisa el cable eléctrico.
 37. No utilice el aparato si la profundidad del agua es superior a 5 mm por encima de la superficie.
 38. No estire del cable para desenchufar el aparato. Agarre del enchufe, no el cable.
 39. Cuando no esté usando la batería, manténgala alejada de objetos metálicos, tales como clips, monedas, llaves, clavos, tornillos y otros objetos metálicos pequeños que pudieran crear una conexión entre los terminales de batería. Cortocircuitar los terminales de la batería puede causar quemaduras o un incendio.
 40. Utilice solo productos de limpieza Tineco destinados al uso con esta máquina para reducir el riesgo de incendio y descarga eléctrica.
 41. No deje el aparato sin supervisión cuando esté enchufado. Desenchúfelo de la corriente cuando no lo use y antes de repararlo.
 42. Si el cable de alimentación está dañado, debe ser sustituido por el fabricante o su agente de servicio o una persona con cualificación similar para evitar riesgos.
 43. La batería debe retirarse del aparato antes de desguazarlo.
 44. El aparato debe desconectarse de la red eléctrica al retirar la batería.
 45. La batería debe desecharse de forma segura.

Ámbito de empleo

1. El limpiador inalámbrico para suelos duros se debe utilizar en suelos duros interiores, como vinilo, azulejos, madera barnizada, etc. Puede que su uso en superficies rugosas no dé resultados óptimos.
2. Mantenga el aparato alejado de fuentes de calor, como chimeneas o radiadores, para evitar la deformación de la carcasa.
3. No utilice el aparato para recoger líquidos inflamables o combustibles, partículas ultrafinas, objetos afilados, materiales peligrosos, productos químicos o cualquier elemento que esté ardiendo o emita humo, tal como se ha descrito anteriormente.

Acerca de la solución de limpieza

1. **ADVERTENCIA** – Utilice solo una solución de limpieza Tineco destinada al uso con esta máquina para evitar el riesgo de incendio y descarga

- eléctrica.
2. Si accede al motor una cantidad importante de solución de limpieza, podría dañar el aparato.
 3. Añada la solución como se indica en el apartado de Funcionamiento. Es recomendable utilizar la solución de limpieza suministrada. No utilice el producto con una solución ácida o alcalina ni con sustancias nocivas para el medio ambiente.
 4. Mantenga el aparato fuera del alcance de los niños. Evitar el contacto con los ojos y la piel y, en caso de suceder, enjuagar con agua abundante. Si la irritación persiste, solicite ayuda a un médico. Si se ingiere el producto, solicite ayuda médica.
 5. El agua sucia y la solución deben eliminarse de acuerdo con la normativa medioambiental local.

Acerca del aparato

1. No modifique ni trate de reparar el aparato, a excepción de lo indicado en las instrucciones para su uso y limpieza.
2. El aparato solo debe utilizarse con la fuente de alimentación suministrada. Se debe desconectar el enchufe de la toma antes de limpiar o realizar el mantenimiento del aparato.
3. Tenga mucho cuidado al limpiar escaleras.
4. Verifique que el interruptor de encendido está en posición de apagado antes de tomar el aparato o desplazarlo. No deje el aparato tumbado ni inclinado para evitar que entre agua sucia en el motor.
5. Para evitar tropezar accidentalmente con el aparato, colóquelo en la base de carga.
6. Instale siempre correctamente el depósito de agua sucia y el depósito de agua limpia antes del uso.
7. No permita que el aparato o la base de carga se mojen para evitar el riesgo de incendio o lesiones causadas por un cortocircuito.

Acerca de la base de carga y secado

8. **ADVERTENCIA** – No lo sumerja en agua.
9. **PRECAUCIÓN** – Superficie caliente. Evite el contacto durante el uso.

Instrucciones de reciclado en conformidad con la ley de baterías



La batería recargable contiene materiales dañinos para el medio ambiente y, por tanto, debe retirarse del aparato antes de desecharlo. El aparato debe estar apagado para retirar la batería recargable.

Las baterías y baterías recargables no deben desecharse con los residuos domésticos. Todos los usuarios deben entregar las baterías y baterías recargables, contengan sustancias dañinas o no, en puntos de recogida de su municipio/distrito o a un distribuidor para que puedan ser desechadas de manera respetuosa con el medio ambiente. Las baterías y baterías recargables deben devolverse únicamente descargadas.

Las baterías y baterías recargables están marcadas con el símbolo de la izquierda.

Instrucciones de reciclado en conformidad con la normativa RAEE



Los residuos de aparatos eléctricos y electrónicos recargables no deben desecharse con los residuos domésticos. Todos los usuarios deben entregar los aparatos al final de su vida útil en puntos de recogida de su municipio/distrito o a un distribuidor para que puedan ser desechadas de manera adecuada y respetuosa con el medio ambiente.

La ilustración de la izquierda muestra el símbolo de la papelera con ruedas que indica que los residuos de aparatos eléctricos y electrónicos (RAEE) deben desecharse por separado.

Para países de la UE:

Por la presente declaramos que este producto cumple los requisitos esenciales de todas las directivas y reglamentos pertinentes aplicables en la Comunidad Europea. La Declaración de Conformidad (DoC) puede obtenerse en nuestra página web. Visite

<https://global.tineco.com/compliance/>

Su declaración se descargará en formato PDF.

Símbolos:

	Lea el manual de instrucciones
	Solo para uso en interiores
	Corriente directa
	Corriente alterna

Especificaciones

Producto (aparato)	SERIE FLOOR ONE S7 STRETCH
Tensión	25,2 V \equiv 3900 mAh iones de litio
Potencia nominal	230 W
Tiempo de funcionamiento	40-50 min
Tiempo de carga	4-5 h
Caudal de agua	20-100 ml/min
Capacidad del DAL	aprox. 1 l
Capacidad del DAS	aprox. 0,72 l
Resistente al agua	IPX4

Muelle de carga y secado

Entrada	220V~240V 50-60Hz
Potencia nominal (carga)	35 W
Potencia nominal (secado)	620 W
Salida	30 V \equiv 1 A

*Los datos de tiempo de funcionamiento estimados se han obtenido en un laboratorio Tineco.

Descripción general

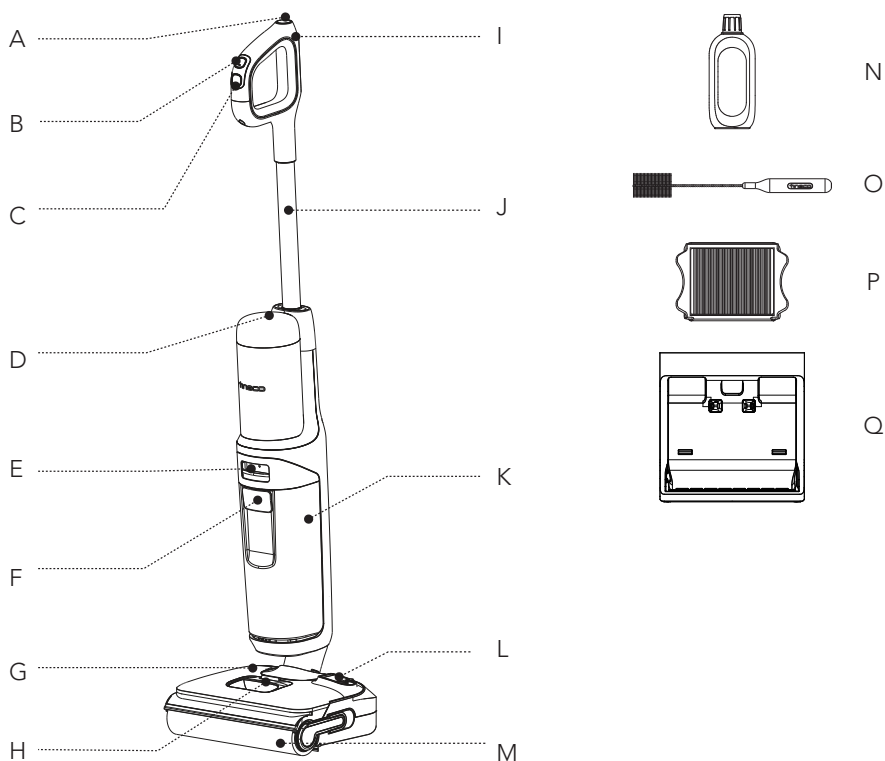

A. Botón de autolimpieza

B. Modo interruptor

C. Encendido/apagado

D. Pantalla digital

E. Liberación del depósito de agua sucia

F. Asa del depósito de agua sucia

G. Depósito de agua limpia (DAL)

H. Liberación del depósito de agua limpia

I. Botón de Wi-Fi/Silencio/Cambio de idioma

J. Tubo

K. Depósito de agua sucia (DAS)

L. Entrada de agua limpia

M. Cepillo de rodillo

N. Solución de limpieza y antiolores

O. Herramienta de limpieza

P. Filtro seco

Q. Muelle de carga y secado

Pantalla digital

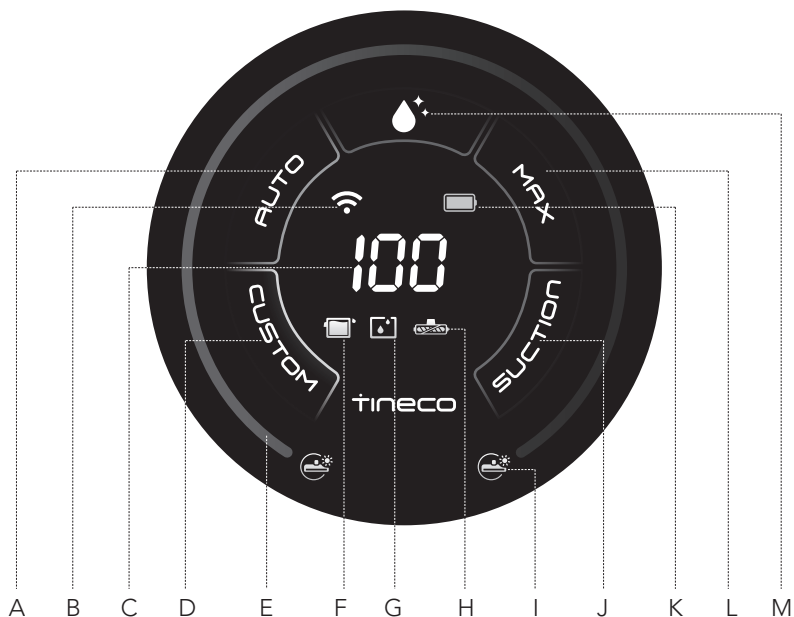

- A. Modo AUTO
- B. Indicador de Wi-Fi
- C. Indicador de nivel de batería
- D. Modo CUSTOM
- E. Bucle de control de suciedad (azul o rojo según la cantidad de suciedad)
- F. Indicador de DAS lleno o bloqueado
- G. DAL vacío
- H. Indicador de cepillo de rodillo atascado
- I. Indicador del rodillo del cepillo de secado
- J. Modo SUCTION
- K. Icono de batería
- L. Modo MAX
- M. Icono de autolimpieza

Accesorios

Nota:

Los accesorios pueden variar según el mercado. Si necesita más accesorios, visite www.tineco.com o store.tineco.com.

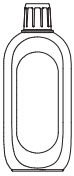

Solución de limpieza y antiolores

Elimina la suciedad, la suciedad adherida, la grasa y las manchas difíciles de casi todas las superficies duras, como azulejos, mármol, suelos de madera dura barnizados, etc.

Utilice siempre la solución Tineco en el aparato.

Añada un tapón de solución a cada depósito lleno de agua limpia.

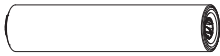

Cepillo de rodillo

El suave cabezal de rodillo con cerdas se puede utilizar para aspirar y lavar al mismo tiempo. Se puede limpiar fácilmente con la función de autolimpieza.

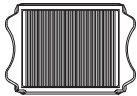

Filtro seco

El filtro seco y la red del filtro pueden bloquear partículas grandes y restos para garantizar la durabilidad del aparato.

* Instale el filtro seco antes de usar el aparato, de lo contrario, podría producirse una succión débil.



Herramienta de limpieza

Un cepillo completo para limpiar el DAS, la cámara del cepillo y la abertura.

La herramienta también tiene un extremo de cerdas para eliminar la suciedad y el barro del rodillo y del DAS.

Montaje

Montaje/desmontaje

Nota:

Para obtener información sobre el conjunto del cepillo y el depósito de agua, consulte los apartados de "Funcionamiento" y "Mantenimiento".

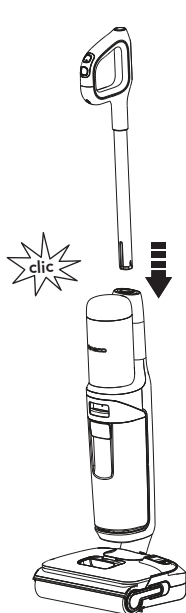

Para montar el asa, insértela en el aparato hasta que oiga un chasquido.

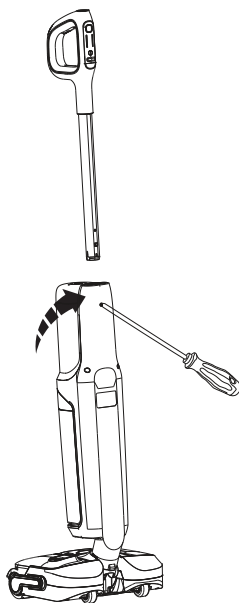



En caso de que se deba desmontar el asa, presione el resorte para liberar el asa con una herramienta (por ejemplo, un destornillador) y separe el asa del aparato una vez liberada.

Funcionamiento

Preparación para el uso

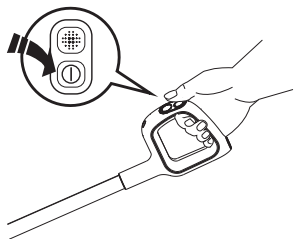
- Antes de utilizar el aparato por primera vez, cárguelo de 4-5 horas (consulte "Instrucciones de carga" para obtener más información).
- * Basado en los resultados de las pruebas de laboratorio de Tineco. Temperatura de laboratorio: 4 °C-40 °C.



Si pulsa el botón  el aparato se iniciará en el modo AUTO de forma predeterminada. Púselo de nuevo para apagar el aparato. Para cambiar entre los modos AUTO, MAX y SUCTION, pulse el botón .

Consejo:

- Modo Solución/modo Solo agua:
El aparato se enciende de forma predeterminada en modo Solución. Cuando el aparato está en posición vertical, mantenga pulsado  durante 3 s para alternar entre ambos modos.
- Cambiar a modo Solo agua:
Bucle LED: Rojo → Azul (usar solo agua)
- Cambiar al modo Solución:
Bucle LED: Azul → Rojo (usar solución de limpieza)

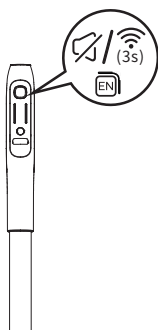

Botón de Wi-Fi/Silencio/Cambio de idioma

- Pulsación corta para ajustar el volumen.
- Pulse dos veces para cambiar de idioma. (Se añadirán más idiomas, consulte el producto real de momento.)
- Mantenga pulsado durante 3 segundos para conectar a la red.

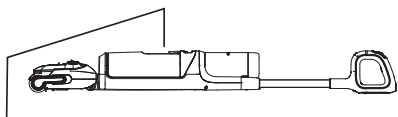

Para limpiar debajo de la cama y los muebles, primero coloque el aparato en posición horizontal.

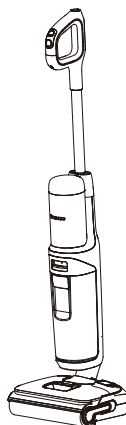

El aparato dejará de funcionar cuando se coloque en posición vertical y volverá a funcionar cuando se recline.

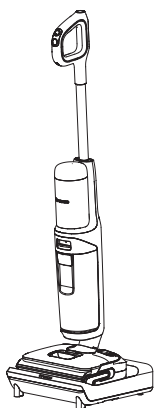

Después del uso, coloque el aparato en la base de carga en vertical para recargarlo y guardarlo.

Nota:

- Es fundamental elegir el modo adecuado según el contenido del depósito de agua limpia para lograr la mayor eficiencia de detección de suciedad.
- No aspire líquidos con espuma.
- Para aspirar el agua que queda en la superficie, el aparato seguirá funcionando 3 segundos después de la desconexión.

Llenado del depósito de agua limpia

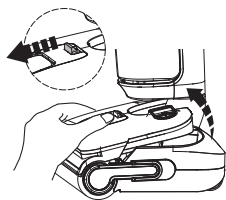

Pulse el botón de liberación del depósito de agua limpia para sacarlo del aparato.

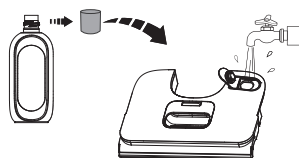

Abra el tapón del depósito y llénelo con agua del grifo. Cuando sea necesario realizar una limpieza a fondo, añada un tapón de solución al DAL y cierre bien el tapón.

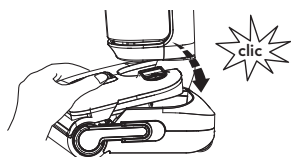

Vuelva a colocar el depósito en el aparato. Cuando lo haga correctamente se escuchará un chasquido.

Nota:

**Utilice únicamente agua a menos de 60 °C.
NO UTILICE AGUA CALIENTE.**

Instrucciones de carga

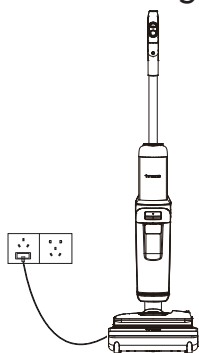

- Para cargar el aparato, enchufe la base de secado y carga y coloque el aparato sobre ella.
- Para evitar tropiezos, durante la carga, coloque el aparato en la base de carga cerca de una pared.

⚠ Advertencia:

- Cargue el aparato únicamente con el cargador suministrado por Tineco.
- Si el aparato va a estar mucho tiempo sin ser utilizado, cárguelo una vez cada 3 meses para un rendimiento óptimo. La carga completa puede tardar 4-5 horas (media hora por encima o por debajo).
- Guarde el aparato en un lugar seco y en interiores. No exponga el aparato a la luz directa del sol ni a temperaturas por debajo de cero grados. Rango de temperaturas recomendado: 4 °C-40 °C.

Selección del modo de limpieza

Modo AUTO



- En el modo AUTO, el sensor iLoop detecta automáticamente la suciedad del suelo y aplica la cantidad de detergente y la potencia de succión adecuadas.
- Si el bucle de control de suciedad es de color rojo, indica que se detecta más suciedad y, si es azul, se detecta menos suciedad. Este modo proporciona automáticamente la mejor solución de limpieza.

Modo MAX

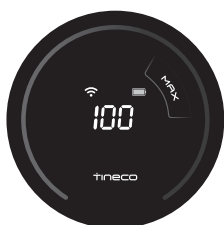

- En modo AUTO, pulse una vez el botón  para acceder al modo MAX.
- En el modo MAX, el aparato aplicará la máxima potencia de succión y pulverizará agua/solución para acabar con las manchas persistentes.

Modo SUCTION



- En modo AUTO, pulse dos veces el botón  para acceder al modo SUCTION.
- En modo SUCTION, el aparato absorberá agua. Se recomienda usar este modo en superficies húmedas.

Modo CUSTOM



- Este modo permite a los usuarios disfrutar de una experiencia de limpieza de muebles totalmente personalizada.
- * Ajuste los parámetros personalizados en la aplicación antes de pasar a este modo en el aparato.

Nota:

Mantenga los objetos afilados alejados de la pantalla digital para evitar arañazos y rasguños.

Indicador

Durante el uso



Apagado: mal funcionamiento del motor, mal funcionamiento de la batería, anomalía de carga.



Luz azul fija: el sensor de suciedad está averiado o bloqueado.



Indicador parpadeante: el depósito de agua sucia está lleno o el canal está bloqueado.



Indicador parpadeante: DAL vacío.



Indicador parpadeante: el cepillo de rodillo tiene una obstrucción.



Indicador iluminado: la conexión Wi-Fi se ha realizado correctamente.



Indicador parpadeante: la Wi-Fi se está conectando.



Apagado: la Wi-Fi no está conectada. Conéctese a la red.



Indicador parpadeante: el aparato necesita autolimpieza.



Nivel de batería > 20 %: icono de batería verde fijo.



Nivel de batería 10 %-20 %: icono de batería rojo fijo.



Nivel de batería < 10 %: icono de batería rojo parpadeante.

Durante la carga



Indicador de logo Tineco: respirando.

Completamente cargado



En 5 minutos: indicador de logo Tineco iluminado.

Después de 5 minutos: todos los indicadores luminosos se apagan.

Tiempo de carga

- Una carga completa tarda unas 4-5 horas.
- Los datos estimados se han obtenido en un laboratorio Tineco con temperaturas ambiente de entre 4 °C y 40 °C.

Aplicación

Todas las funciones se pueden realizar con la aplicación Tineco. Descargue la aplicación Tineco desde App Store, Google Play y la Página Oficial de Tineco.

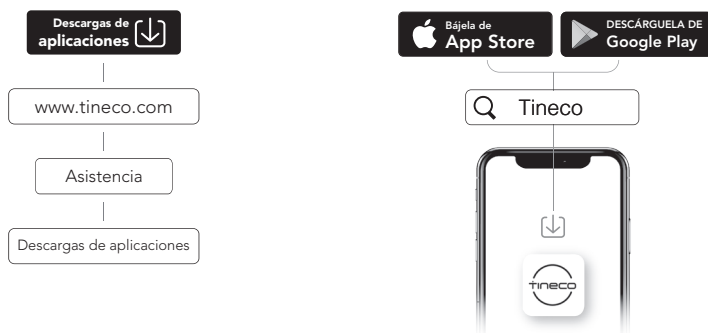

Nota:

El idioma predeterminado de las indicaciones es inglés, puede establecer otros idiomas utilizando la aplicación.

Indicación de voz (el contenido puede variar, el modelo real prevalecerá)

Estado	Recordatorio
Indicaciones de voz activadas	Indicaciones de voz activadas.
Indicaciones de voz desactivadas	Indicaciones de voz desactivadas.
Modo Auto de forma predeterminada	Modo Auto.
Cambia al modo Suction	Modo Suction.
Cambie al modo Max	Modo Max.
Nivel de batería: 10-20 %	Batería baja.
Nivel de batería: 0-10 %	Batería baja. Coloque el aparato.
El depósito de agua limpia está vacío	Agua insuficiente en el depósito de agua limpia. Añada agua.
Necesita autolimpieza	Realice el ciclo de autolimpieza para optimizar el rendimiento de la limpieza.
No se puede realizar la autolimpieza	Coloque el aparato en la base de carga para iniciar la autolimpieza.
El depósito de agua sucia está lleno	El depósito de agua sucia está lleno. Vacíelo.
Cepillo de rodillo enredado	Limpie el cepillo de rodillo.
Apagado	Apagado en proceso.
Batería insuficiente para autolimpieza	Batería baja. Cárguela antes de iniciar la autolimpieza.
Limpieza del cepillo de rodillo en proceso	Limpieza del cepillo de rodillo en proceso.
Limpieza de la tubería en proceso	Limpieza de la tubería en proceso.
Secado del cepillo de rodillo en proceso	Secar el cepillo de rodillo en proceso.
Limpieza a fondo en proceso	Limpieza a fondo en proceso.
Autolimpieza completada	Autolimpieza completada. Vacíe y limpie el depósito de agua sucia para prevenir la aparición de olores.
Inicie la carga	Carga en proceso.
Agua insuficiente para la autolimpieza	Añada agua e inicie la autolimpieza.

Mantenimiento

Nota:

- Para un rendimiento óptimo y evitar olores, **limpie** y **seque** siempre el DAS, el DAL, los filtros, el cepillo de rodillo **completamente** después de cada uso.
- Asegúrese de que todas las piezas están colocadas correctamente, ya que de lo contrario es posible que el aparato no funcione correctamente.
- No empape el aparato ni lo lavo bajo agua.
- Podría quedar agua en el aparato debido a la inspección de fábrica.
- Después del mantenimiento, coloque el aparato en la base de carga y en posición vertical. No exponga el aparato a la luz solar directa y guárdelo en un lugar seco y cerrado.

Cuerpo principal

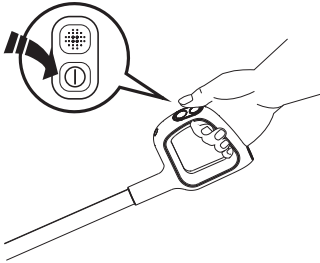

Para reducir el riesgo de lesiones, apague el aparato antes de realizar el mantenimiento.

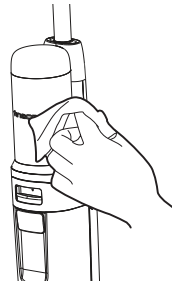

Utilice un paño para limpiar la superficie con un detergente neutro. El paño debe estar seco para evitar que entre agua en el aparato.

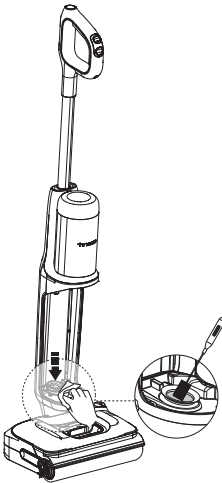

Limpié el depósito de polvo con un paño húmedo o herramienta de limpieza.

Depósito de agua sucia

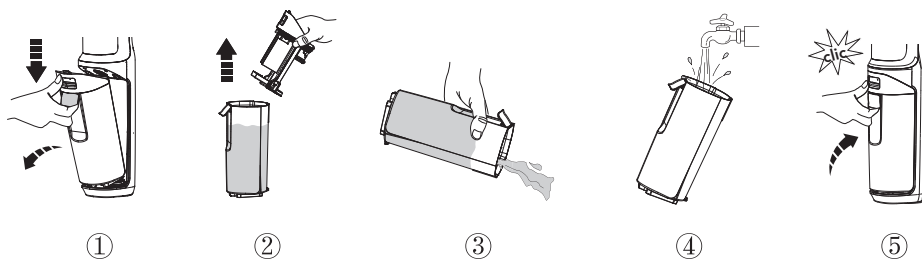

- Cuando el agua sucia llega a la línea de nivel máximo, el aparato deja de funcionar, muestra un recordatorio en la pantalla y reproduce un aviso de voz.
- Tire hacia arriba de la tapa del depósito para vaciar el DAS. Utilice la herramienta de limpieza para eliminar los residuos restantes. Enjuague el interior del DAS y vuelva a colocarlo en el aparato.

Filtro seco y tapa del DAS

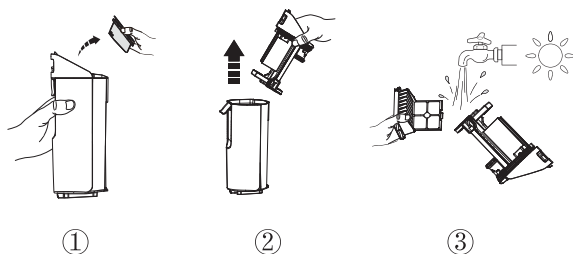

- Sujete la zona rebajada de cada lado del filtro seco y tire hacia arriba. Enjuáguelo bajo el grifo y asegúrese de que está completamente seco antes de volver a combinarlo con la tapa del DAS.
- * El aparato incluye un filtro seco de repuesto para facilitar su sustitución.

Autolimpieza del cepillo de rodillo

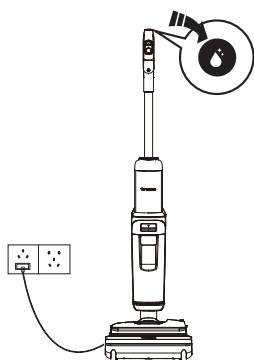

1. Coloque el aparato en la base de carga después de utilizarlo, el sensor detectará automáticamente el nivel de suciedad.
2. Cuando oiga la indicación de voz "Por favor, inicie la autolimpieza", pulse el botón de autolimpieza e inicie el proceso.
3. Una vez finalizado, oír el mensaje de voz para indicar que la autolimpieza está finalizada y que debe limpiar el depósito de agua sucia. En ese momento, el aparato comenzará a cargarse.

Nota:

- Compruebe que la base de carga esté enchufada y el nivel de batería sea >25 %.
- Antes del ciclo de autolimpieza, limpie el depósito de agua sucia y asegúrese de que el nivel de agua del depósito de agua limpia supera el 40 %.
- Durante el proceso de secado, si pulsa el botón de autolimpieza, el proceso de secado se interrumpirá. Puede pulsarlo de nuevo para reiniciar la autolimpieza.

Cepillo de rodillo

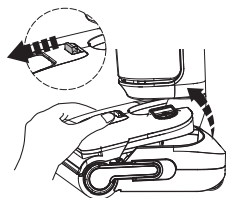

Pulse el botón de liberación del depósito de agua limpia para sacarlo del aparato.

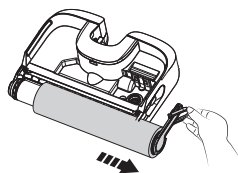

Para retirar el cepillo de rodillo, sujete la lengüeta del cepillo de rodillo y tire hacia fuera.

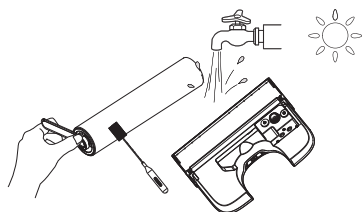

Utilice la herramienta de limpieza para eliminar el pelo y los residuos que envuelven el rodillo y enjuague el rodillo y la parte posterior del DAL con agua. Deje que se sequen completamente antes de volver a instalarlos.

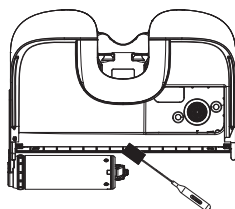

Elimine el pelo y la suciedad de la cámara del cepillo de rodillo y de la abertura con una herramienta de limpieza.

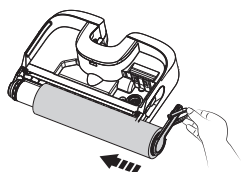

Para volver a colocar el cepillo de rodillo, inserte el extremo izquierdo del asa y, a continuación, acople la pestaña del rodillo a la hebilla magnética del lado derecho para bloquearla.

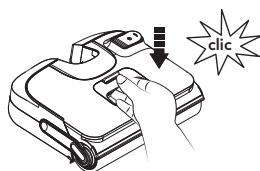

Vuelva a colocar el depósito en el aparato. Cuando lo haga correctamente se escuchará un chasquido.

Sustitución del rodillo del cepillo

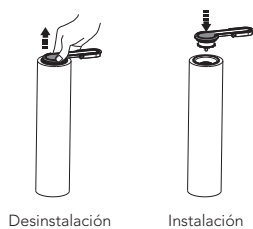

Tire hacia arriba del mango del rodillo para extraerlo. Una vez retirado, instale el mango en el nuevo rodillo de cepillo.

Al desinstalarlo, no tire directamente del anillo de tiro del rodillo de cepillo.

Nota:

- El aparato incluye un cepillo de rodillo de repuesto para facilitar su sustitución.
- Sustituya el cepillo de rodillo cada 6 meses para mantener un rendimiento óptimo.

Limpeza y secado Base de carga

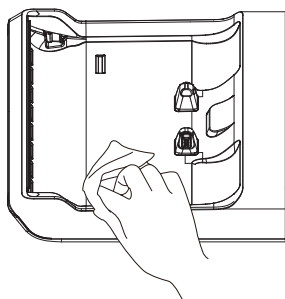









Para mantener un rendimiento óptimo, limpie regularmente el aparato con una toalla.

Nota:

- No enjuague directamente la base de secado y carga con agua.

Resolución de problemas

ES

Problema	Posible causa	Solución
El aparato no se enciende	1. No tiene suministro eléctrico 2. Protección automática para sobrecalentamiento	1. Cargue el aparato 2. Vuélvalo a encender una vez frío
Succión débil	El filtro seco no está instalado o está sucio	Instale el filtro seco o límpielo y déjelo secar completamente
Animación de cepillo de rodillo enredado 🔊 Aviso de voz: Limpie el cepillo de rodillo	 El cepillo de rodillo está obstruido	Retire las obstrucciones
El indicador del Wi-Fi está apagado	 La red Wi-Fi no está conectada	Siga las indicaciones de la aplicación para conectarse a la red Wi-Fi
Animación de DAL vacío 🔊 Aviso de voz: Agua insuficiente en el depósito de agua limpia. Llene con agua	 DAL vacío	Rellenar DAL
Animación de DAS lleno 🔊 Aviso de voz: El depósito de agua sucia está lleno. Vacíelo	 El agua sucia del DAS ha alcanzado la línea MAX	Vacíe el agua sucia y vuelva a colocar el DAS
Nivel de batería < 10 % 🔊 Aviso de voz: Batería baja. Cargue el aparato	 Carga baja	Cargue el aparato o reinicielo
Todas las luces están apagadas	 Mal funcionamiento del motor, mal funcionamiento de la batería, anomalía de carga	1. Enfríe el aparato y vuelva a encenderlo 2. Asegúrese de que el enchufe está bien insertado
Luz azul fija	 Sensor de suciedad averiado o bloqueado	Elimine los bloqueos y limpie el canal de residuos o reinicie
El icono de autolimpieza parpadea	 El cepillo de rodillo está sucio	Iniciar limpieza
Mal funcionamiento del secado	Enchufe mal insertado	Compruebe si el enchufe está bien insertado o si la toma de corriente tiene corriente
	El rodillo del cepillo está cubierto de residuos difíciles de limpiar	Limpie el cepillo de rodillo

Nota:

Si la guía de resolución de problemas no incluye una solución, visite nuestro sitio web www.tineco.com para recibir más ayuda.

Garantía

GARANTÍA LIMITADA DE 2 AÑOS

- Solo se aplica a las compras realizadas a minoristas autorizados de Tineco.
- Está sujeta al cumplimiento de los requisitos descritos en este manual de instrucciones y otras condiciones descritas a continuación.
- Esta garantía se rige e interpreta según las leyes del país en el que se realizó la compra. Ofrecemos una garantía de 2 años o un periodo de garantía según lo estipulado por la ley local aplicable, el que sea más largo.

¿CUÁL ES LA COBERTURA?

- El aparato Tineco tiene una garantía de 2 años contra defectos originales en materiales y mano de obra, cuando se usa para fines domésticos privados de acuerdo con el manual de instrucciones de Tineco. Los accesorios motorizados y la batería comprados por separado tienen una garantía de 1 año.
- Esta garantía proporciona, sin coste adicional, toda la mano de obra y las piezas necesarias para garantizar que el aparato se encuentre en buenas condiciones de funcionamiento durante el periodo de garantía.
- Esta garantía solo será válida si el aparato se utiliza en el país donde se vendió.

¿QUÉ QUEDA FUERA DE LA COBERTURA?

Tineco no será responsable de los costes, daños o reparaciones incurridos como resultado de:

- Aparatos adquiridos en un distribuidor no autorizado.
- Mala manipulación o manipulación descuidada, mal uso, abuso o falta de mantenimiento, así como usos no conformes con el manual de instrucciones de Tineco.
- Uso del aparato para otros fines que no sean fines domésticos normales, por ejemplo, para fines comerciales o de alquiler.
- Uso de piezas no conformes con el manual de instrucciones de Tineco.
- Uso de piezas y accesorios distintos a los producidos o recomendados por Tineco.
- Factores externos no relacionados con la calidad y el uso del producto, como el clima, modificaciones, accidentes, apagones, picos de tensión o causas naturales.
- Reparaciones o alteraciones realizadas por personas o agentes no autorizados.
- No realizar la retirada de obstrucciones y otros materiales peligrosos del aparato.
- Desgaste normal, incluidas las piezas de desgaste normal, como el recipiente transparente, la correa, el filtro, el filtro HEPA, la barra de cepillo y el cable de alimentación (o por daños o abusos externos identificados), daños en las alfombras o en el suelo por uso indebido o no conforme con las instrucciones del fabricante.
- Reducción del tiempo de descarga de la batería debido a su uso o antigüedad.

LIMITACIONES DE GARANTÍA

- Cualquier garantía implícita relacionada con el aparato, incluidas, entre otras, la garantía de comerciabilidad o la garantía de adecuación para un propósito particular, se limita a la duración de esta garantía.
- La cobertura de la garantía se aplica únicamente al propietario original y a la batería original; no es transferible.
- Esta garantía limitada le otorga derechos legales específicos. También puede tener otros derechos que varían según la región.
- Es posible que las garantías del fabricante no se apliquen en todos los casos, dependiendo de factores como el uso del producto, el lugar donde se compró el producto o a quién se compró. Revise la garantía cuidadosamente y contacte con el fabricante si tiene alguna pregunta.

GARANTÍA Y SERVICIO

Registro: Le recomendamos encarecidamente que registre el aparato al comprarlo en el sitio web oficial de Tineco (www.tineco.com) o escaneando el código QR (consulte a la derecha) para disfrutar de más beneficios exclusivos. Para registrarlo, introduzca todo el número de serie (se encuentra en la parte posterior del aparato). No registrar el aparato no implica pérdida de derechos de garantía.



Cómo hacer una reclamación: Conserve el recibo de compra. Para realizar una reclamación bajo su garantía limitada, debe enviar el número de serie y el recibo original de compra con la fecha de compra y el número de pedido.

Todo trabajo será responsabilidad de Tineco o de algún agente autorizado.

Cualquier pieza defectuosa reemplazada pasará a ser propiedad de Tineco.

El servicio bajo esta garantía no extenderá el período de esta garantía.

Visite la página web de Tineco
www.tineco.com
para recibir ayuda experta.

SOMMAIRE

Consignes de sécurité importantes	76
Spécifications	81
Présentation	82
Accessoires	84
Assemblage	85
Fonctionnement	86
Entretien	93
Guide de dépannage	97
Garantie	98



D'AUTRES LANGUES

SONT DISPONIBLES SUR NOTRE SITE OFFICIEL



TINECO EST LÀ POUR VOUS AIDER.

Nous vous répondrons dans les 24 heures.



www.tineco.com

Consignes de sécurité importantes

CONSERVEZ CES INSTRUCTIONS

Usage domestique exclusivement.

Cet appareil est conçu pour un usage en intérieur uniquement.

Lorsque vous utilisez un appareil électrique, veuillez respecter les précautions de sécurité élémentaires, notamment celles indiquées ci-dessous :

LISEZ TOUTES LES INSTRUCTIONS AVANT L'UTILISATION (DE CET APPAREIL). Le non-respect des consignes de sécurité et des instructions peut provoquer une décharge électrique, un incendie et/ou des blessures graves.

AVERTISSEMENT – Afin de réduire le risque d'incendie, de décharge électrique ou de blessures corporelles :

1. Pour le marché de l'UE — Cet appareil peut être utilisé par des enfants à partir de 8 ans et par des personnes dont les capacités physiques, sensorielles ou mentales sont réduites, ou des personnes dénuées d'expérience ou de connaissance, si elles ont pu bénéficier, par l'intermédiaire d'une personne responsable de leur sécurité, d'une surveillance ou d'instructions préalables concernant l'utilisation de l'appareil. Les enfants ne doivent pas jouer avec cet appareil. Le nettoyage et l'entretien ne doivent pas être effectués par des enfants sans surveillance.
2. Pour les marchés hors UE — Cet appareil n'est pas destiné à être utilisé par des personnes (y compris les enfants) ayant des capacités physiques, sensorielles ou mentales limitées, ou manquant d'expérience et/ou de connaissances, sauf si elles sont surveillées ou ont reçu des instructions.
3. Veillez à uniquement utiliser l'appareil en intérieur, sur des sols dépourvus de moquette, par exemple en vinyle, en carrelage, en parquet, etc. Veillez à ne pas passer sur des objets non fixés ni sur les bords de tapis. Le blocage de la brosse peut entraîner une défaillance prématurée de la courroie.
4. Cet appareil ne doit pas servir de jouet. Une attention particulière est nécessaire lorsque l'aspirateur est utilisé près d'enfants, d'animaux domestiques ou de plantes.
5. Utilisez l'appareil uniquement de la manière décrite dans ce manuel. Utilisez exclusivement les accessoires recommandés par le constructeur.
6. N'utilisez pas l'appareil si son câble d'alimentation ou sa prise est endommagé. Si l'appareil est tombé, est endommagé, a été laissé à l'extérieur ou en contact avec de l'eau ou ne fonctionne pas correctement, retournez-le à un centre d'entretien.
7. Ne manipulez pas le chargeur, y compris la prise et/ou les bornes du chargeur, les mains mouillées.
8. N'insérez aucun objet dans les ouvertures. N'utilisez pas l'appareil si l'une des ouvertures est obstruée. Veillez à éviter l'accumulation dans les ouvertures de tout ce qui pourrait diminuer le flux d'air (poussières, peluches, poils, etc.).
9. Gardez les cheveux, les vêtements amples, les doigts et autres parties du corps éloignés des ouvertures et des pièces en mouvement.
10. Soyez particulièrement vigilant(e) en passant l'aspirateur dans les escaliers.

11. N'utilisez pas cet appareil pour aspirer des liquides combustibles ou inflammables, comme de l'essence, et ne passez pas l'aspirateur dans une pièce où se trouvent de tels liquides.
12. Ne passez en aucun cas l'aspirateur sur des objets brûlants ou incandescents, comme des cigarettes, des allumettes ou des cendres chaudes.
13. Ne faites pas fonctionner cet appareil sans le filtre.
14. Évitez la mise en marche accidentelle. Vérifiez que l'interrupteur marche/arrêt est en position d'arrêt avant de saisir l'appareil ou de le porter. Transporter l'appareil avec un doigt sur l'interrupteur ou le brancher sur une alimentation électrique alors que son interrupteur est en position de marche favorise les accidents.
15. Éteignez toujours l'appareil avant d'effectuer un réglage, de changer un accessoire ou de ranger l'appareil. Ces mesures de sécurité permettent de réduire les risques de démarrage accidentel de l'appareil.
16. Charger uniquement avec la station de recharge spécifiée par Tineco. Une station de recharge adaptée à un seul type de batterie peut présenter un risque d'incendie s'il est utilisé avec une batterie différente.
17. Utilisez cet appareil uniquement avec des batteries Tineco spécialement conçues pour cet usage. L'utilisation de toute autre batterie peut créer un risque de blessures et d'incendie.
18. Si la batterie est soumise à des conditions abusives, du liquide peut s'en échapper. Évitez tout contact avec ce liquide. En cas de contact accidentel, rincez à grande eau. Si du liquide entre en contact avec les yeux, consultez un médecin. Le liquide qui s'échappe de la batterie peut provoquer des irritations ou des brûlures.
19. N'utilisez pas l'appareil si la batterie ou l'appareil lui-même est endommagé ou modifié. Les batteries modifiées ou endommagées peuvent produire un fonctionnement imprévisible pouvant provoquer un incendie, une explosion ou un risque de blessure.
20. N'exposez pas la batterie ou l'appareil à des flammes ou à une température excessive. L'exposition au feu ou à des températures supérieures à 130 °C peut provoquer une explosion.
21. Respectez toutes les instructions de recharge. Ne rechargez pas la batterie ou l'appareil quand la température ambiante est hors de la plage spécifiée dans les instructions. Une recharge incorrecte ou recharger une batterie sous des températures hors de la plage spécifiée peut endommager la batterie et accroître le risque d'incendie.
22. Faites réparer votre appareil par un réparateur qualifié qui ne devra utiliser que des pièces de rechange identiques. Cela garantira une utilisation sûre de l'appareil.
23. Cet appareil contient des éléments de batterie non remplaçables. Ne modifiez pas et n'essayez pas de réparer l'appareil ou la batterie sans suivre les instructions d'utilisation et d'entretien.
24. Éteignez toujours cet appareil avant de brancher ou de débrancher l'embout motorisé.
25. Ne chargez et ne rangez pas l'appareil en plein air ou à l'intérieur d'une voiture. Chargez, stockez ou utilisez la batterie uniquement dans une zone intérieure sèche où la température est supérieure à 4 °C, mais inférieure à 40 °C. Le chargeur est conçu exclusivement pour une utilisation en intérieur.
26. N'utilisez pas l'appareil pour ramasser des particules ultra-fines telles que la chaux, le ciment, la sciure de bois, la poudre de gypse ou les cendres.

27. N'utilisez pas l'appareil pour ramasser des objets pointus, tels que des clous métalliques, des morceaux de verre, des trombones métalliques ou des épingles.
28. N'utilisez pas l'appareil pour ramasser des matières dangereuses et des produits chimiques, tels que des solvants, des produits de nettoyage pour vidange, des acides forts ou des alcalis puissants.
29. Cessez immédiatement d'utiliser l'appareil en cas de surchauffe, de bruits inhabituels, de mauvaises odeurs, de faible aspiration ou de fuite d'électricité.
30. Éteignez le nettoyeur et débranchez-le de la prise électrique avant de le ranger pour une longue période.
31. Nettoyez toujours le réservoir d'eau sale après chaque utilisation afin d'éviter tout blocage, ce qui peut entraîner une faible puissance d'aspiration, une surchauffe du moteur et une réduction de la durée de vie de l'appareil.
32. Après utilisation, rangez l'appareil en intérieur, à l'abri de l'humidité.
33. Ne posez pas et ne plongez pas l'appareil dans de l'eau stagnante et n'essayez pas de nettoyer les zones inondées.
34. Toutes les données et instructions techniques de ce manuel sont basées sur les résultats des tests effectués en laboratoire par Tineco ou des tiers désignés. La société se réserve tous les droits pour les explications finales.
35. La fiche doit être retirée de la prise avant tout nettoyage ou entretien de l'appareil.
36. Un accident peut se produire si l'appareil passe sur le cordon d'alimentation.
37. N'utilisez pas l'appareil si la surface à nettoyer est couverte par plus de 5 mm d'eau.
38. Ne débranchez pas l'appareil en tirant sur le cordon. Pour débrancher, saisissez la fiche, pas le cordon.
39. Lorsque la batterie n'est pas utilisée, tenez-la éloignée des objets métalliques tels que trombones, pièces de monnaie, clés, clous, vis ou autres petits objets métalliques qui pourraient créer une connexion entre les bornes de la batterie. Court-circuiter les bornes de batterie peut provoquer des brûlures ou un incendie.
40. Pour réduire le risque d'incendie et d'électrocution – Utilisez uniquement des produits de nettoyage Tineco destinés à être utilisés avec cette machine.
41. N'abandonnez pas l'appareil lorsqu'il est branché. Débranchez-le de la prise lorsqu'il n'est pas utilisé et avant son entretien.
42. Si le cordon d'alimentation est endommagé, il doit être remplacé par le fabricant, son agent de service ou une personne de qualification similaire afin d'éviter tout danger.
43. La batterie doit être retirée de l'appareil avant d'être mise au rebut.
44. L'appareil doit être débranché du réseau d'alimentation lors de l'enlèvement de la batterie.
45. La batterie doit être éliminée en toute sécurité.

Applications

1. Ce nettoyeur de sol sans fil doit être utilisé sur les sols durs en intérieur, tels que le vinyle, le carrelage, le parquet, etc. L'utilisation sur une surface rugueuse ne permet pas d'obtenir les meilleures performances.
2. Tenez votre appareil à l'écart des sources de chaleur, telles que la cheminée ou le chauffage, afin d'éviter toute déformation du boîtier.
3. N'utilisez pas l'appareil pour ramasser des liquides inflammables ou combustibles, des particules ultra-fines, des objets pointus, des matières dangereuses, des produits

chimiques ou tout autre produit brûlant ou fumant, comme décrit ci-dessus.

À propos de la solution de nettoyage

1. **AVERTISSEMENT** – Pour réduire le risque d'incendie et d'électrocution – Utilisez uniquement la solution de nettoyage Tineco destinée à être utilisée avec cette machine.
2. Une grande quantité de solution de nettoyage pénétrant dans le moteur peut endommager l'appareil.
3. Ajoutez la solution comme indiqué dans la section Fonctionnement. Nous vous recommandons d'utiliser la solution de nettoyage fournie. N'utilisez pas le produit avec une solution acide, alcaline ou toute substance nocive pour l'environnement.
4. Tenir hors de portée des enfants. Éviter le contact avec les yeux et la peau, sinon rincer abondamment à l'eau. Consulter un médecin si l'irritation persiste. En cas d'ingestion du produit, consulter immédiatement un médecin.
5. La mise au rebut de l'eau sale et de la solution doit être conforme aux réglementations environnementales locales.

À propos de l'appareil

1. Ne modifiez pas et n'essayez pas de réparer l'appareil sauf comme indiqué dans les instructions de fonctionnement et de nettoyage.
2. L'appareil doit uniquement être utilisé avec l'alimentation électrique fournie. La fiche doit être retirée de la prise avant tout nettoyage ou entretien de l'appareil.
3. Soyez particulièrement vigilant(e) en passant l'aspirateur dans les escaliers.
4. Vérifiez que l'interrupteur marche/arrêt est en position d'arrêt avant de saisir l'appareil ou de le porter. Ne posez pas l'appareil à l'horizontale et ne le penchez pas afin d'éviter que de l'eau sale ne pénètre dans le moteur.
5. Pour éviter tout risque de trébuchement, veuillez ranger l'appareil sur la station de recharge.
6. Installez toujours correctement le réservoir d'eau sale et le réservoir d'eau propre avant l'utilisation.
7. Veillez à ne pas mouiller l'appareil ou la station de recharge afin d'éviter tout risque d'incendie ou de blessure causé par un court-circuit.

À propos de la station de séchage et de recharge

8. **AVERTISSEMENT** – Il est interdit d'immerger cet appareil dans l'eau.
9. **MISE EN GARDE** – Surface chaude. Lors de l'utilisation, évitez tout contact.

Instructions de recyclage conformément à la loi sur les piles et les batteries



Les piles rechargeables contiennent des matériaux nuisibles à l'environnement. Elles doivent donc être retirées de l'appareil avant l'élimination de celui-ci. Il faut éteindre l'appareil avant de retirer les piles rechargeables.

Les batteries et les piles rechargeables ne doivent pas être jetées avec les ordures ménagères ! Tout consommateur est tenu de remettre toutes les batteries et piles rechargeables, qu'elles contiennent ou non des substances nocives, à un point de collecte dans sa municipalité/son district ou chez un détaillant, afin qu'elles puissent être éliminées d'une manière respectueuse de l'environnement. Les piles et les batteries rechargeables ne doivent être retournées que lorsqu'elles sont déchargées.

Les piles et batteries rechargeables comportent le symbole figurant à gauche.

FR

Instructions de recyclage selon la DEEE



Les déchets d'équipements électriques et électroniques ne doivent pas être éliminés avec les ordures ménagères ! Tout consommateur est tenu de remettre tous les appareils à la fin de leur durée de vie utile à un point de collecte dans sa municipalité/son district ou chez un détaillant afin qu'ils puissent être éliminés de manière appropriée et respectueuse de l'environnement.

L'illustration de gauche montre le symbole de la trémie indiquant la collecte séparée des déchets d'équipements électriques et électroniques (DEEE).

Pour les pays de l'UE uniquement :

Nous déclarons par la présente que ce produit est conforme aux exigences essentielles de toutes les directives et de tous les règlements applicables dans la Communauté européenne. La déclaration de conformité (DdC) peut être obtenue sur notre site web. Visitez le site

<https://global.tineco.com/compliance/>

Votre déclaration sera téléchargée au format PDF.

Symboles :

	Lire le manuel d'instructions
	Cet appareil est conçu pour un usage en intérieur uniquement
	Courant continu
	Courant alternatif

Spécifications

Produit (appareil)	SÉRIE FLOOR ONE S7 STRETCH
Tension	25,2 V \equiv Li-ion de 3900 mAh
Puissance d'alimentation	230 W
Autonomie	40-50 minutes
Durée de la recharge	4 à 5 heures
Débit d'eau	20 - 100 ml/min.
Capacité du REP	environ 1 L
Capacité du RES	environ 0,72 L
Étanchéité	IPX4

Station de séchage et de recharge

Entrée	220V~240V 50-60Hz
Puissance nominale (charge)	35 W
Puissance nominale (séchage)	620 W
Sortie	30 V \equiv 1 A

*Les estimations de l'autonomie ont été obtenues par un laboratoire Tineco.

Présentation

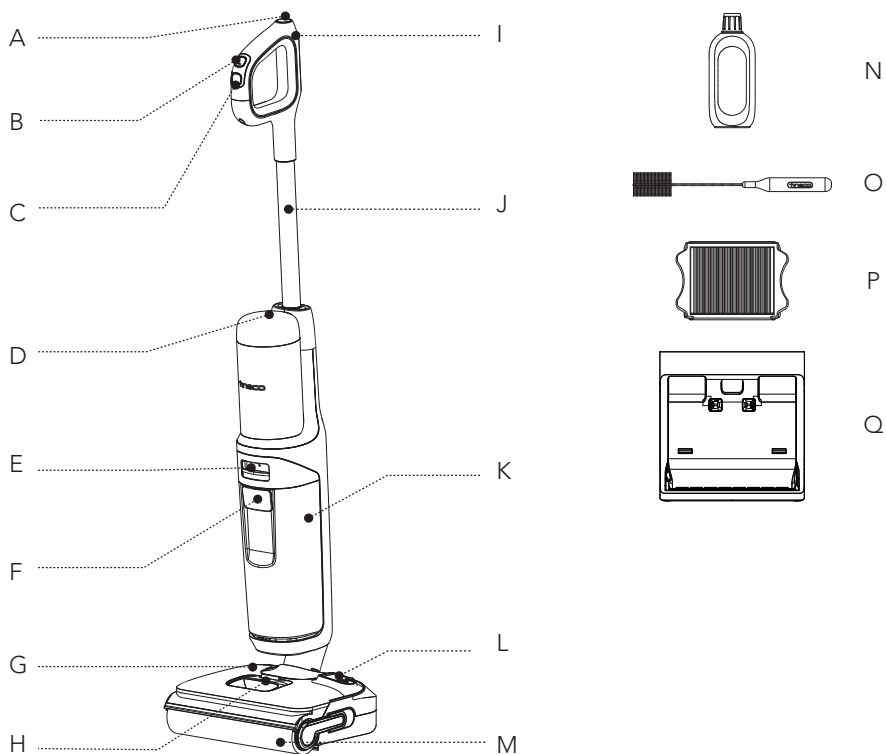

- A. Bouton de nettoyage automatique
- B. Sélecteur de mode
- C. Marche/arrêt
- D. Affichage numérique
- E. Déverrouillage du réservoir d'eau sale
- F. Poignée du réservoir d'eau sale
- G. Réservoir d'eau propre (REP)
- H. Déverrouillage du réservoir d'eau propre
- I. Bouton de Wi-Fi/Couper le son/Sélection de langue

- J. Tube
- K. Réservoir d'eau sale (RES)
- L. Entrée d'eau propre
- M. Rouleau brosse
- N. Solution de nettoyage et de désodorisation
- O. Outil de nettoyage
- P. Filtre sec
- Q. Station de séchage et de recharge

Affichage numérique



- A. Mode AUTO
- B. Indicateur Wi-Fi
- C. Indicateur de niveau de la batterie
- D. Mode CUSTOM
- E. Boucle de surveillance de la saleté
(De bleu à rouge selon la quantité de poussières)
- F. Voyant RES plein ou bloqué
- G. REP vide
- H. Indicateur d'obstruction du rouleau brosse
- I. Indicateur du séchage du rouleau brosse
- J. Mode SUCTION
- K. Icône batterie
- L. Mode MAX
- M. Icône de nettoyage automatique

Accessoires

Remarque :

Les accessoires peuvent varier selon les marchés. Si vous avez besoin de plus d'accessoires, veuillez aller sur le site www.tineco.com ou store.tineco.com.

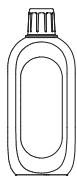

Solution de nettoyage et de désodorisation

Élimine la saleté, la graisse et les taches tenaces de la plupart des types de surfaces dures, comme le carrelage, le marbre, le parquet, etc.

Utilisez toujours la solution Tineco avec votre appareil.

Ajouter un bouchon de flacon de solution dans le réservoir d'eau propre.



Rouleau brosse

Le rouleau souple à poils peut être utilisé pour aspirer et laver en même temps. Il peut facilement être nettoyé à l'aide de la fonction de nettoyage automatique.

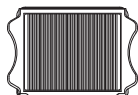

Filtre sec

Le filtre sec et le filet filtrant peuvent bloquer les grosses particules et les débris, garantissant ainsi la durabilité de l'appareil.

* Veuillez installer le filtre sec avant toute utilisation, sinon cela peut affaiblir la puissance d'aspiration.



Outil de nettoyage

Une brosse complète pour nettoyer le RES, le compartiment de la brosse et l'ouverture.

L'outil est également doté d'une extrémité à poils pour éliminer la saleté et la boue sur le rouleau et dans le RES.

Assemblage

Comment assembler/désassembler l'appareil

Remarque :

Pour l'ensemble constitué du réservoir d'eau et de la brosse, reportez-vous aux sections « Fonctionnement » et « Entretien ».

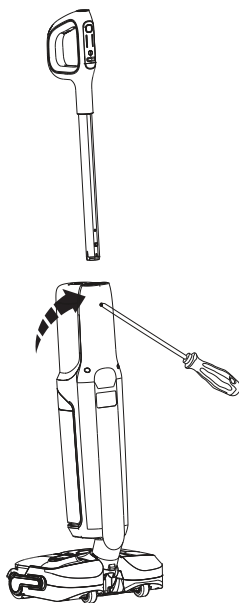
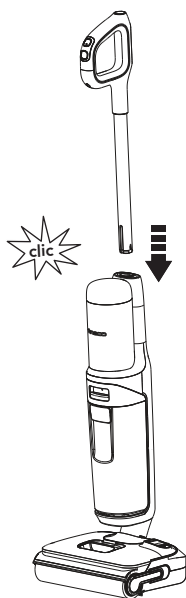

Pour fixer la poignée, insérez-la dans l'appareil jusqu'à ce que vous entendiez un clic.

Dans le cas où la poignée doit être démontée, appuyez sur le ressort pour libérer la poignée à l'aide d'un outil (par exemple un tournevis) et soulevez la poignée de l'appareil.

Fonctionnement

Préparation à l'utilisation

- Avant la première utilisation, veuillez charger l'appareil pendant 4 à 5 heures (reportez-vous à la section « Instructions de chargement » pour plus de détails).

* Basé sur les résultats des tests de laboratoire Tineco. Température de laboratoire 4 °C à 40 °C.

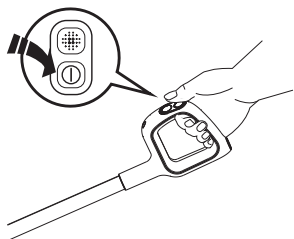

Appuyez sur le bouton ① pour que l'appareil démarre en mode AUTO par défaut. Appuyez à nouveau sur ce bouton pour éteindre l'appareil. Alternez entre les modes AUTO, MAX et SUCTION en appuyant sur le bouton .

Conseils :

- Mode Solution/Mode Eau seulement :
L'appareil démarre en mode Solution par défaut. Allumez l'appareil en position verticale, maintenez le bouton  enfoncé pendant 3 secondes pour alterner entre les deux modes.
- Passer en mode Eau seulement :
Boucle de LED : Rouge → Bleu (utiliser de l'eau uniquement)
- Passer en mode Solution :
Boucle de LED : Bleu → Rouge (utiliser une solution de nettoyage)

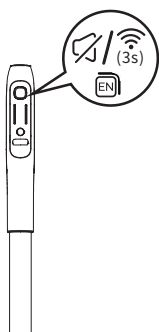

Bouton de Wi-Fi/Couper le son/Sélection de langue

- Une pression courte permet de régler le volume.
- Appuyez à deux reprises sur ce bouton pour changer de langue. (D'autres langues seront ajoutées pour la voix, veuillez vous référer au produit actuel pour le moment.)
- Maintenez ce bouton enfoncé pendant 3 secondes pour vous connecter au réseau.

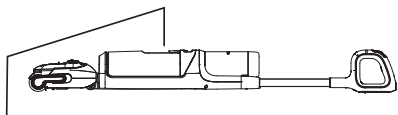

Pour nettoyer sous le lit et les meubles, posez d'abord l'appareil à plat.

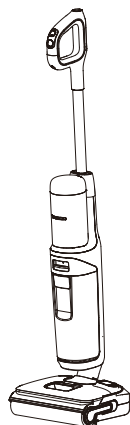

L'appareil s'arrêtera de fonctionner en position verticale et recommencera à fonctionner lorsque vous l'inclinerez.

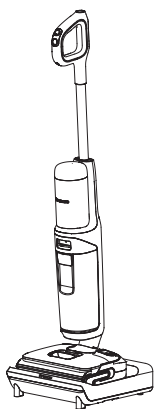

Placez l'appareil verticalement sur la station de recharge après utilisation pour le recharger et le ranger.

Remarque :

- Il est essentiel de choisir le bon mode en fonction du contenu du REP pour atteindre le niveau de détection de la saleté le plus efficace.
- N'aspirez pas de liquide mousseux.
- Pour aspirer l'eau présente sur la surface, l'appareil continuera de fonctionner pendant 3 secondes suivant la mise hors tension.

Remplissage du réservoir d'eau propre

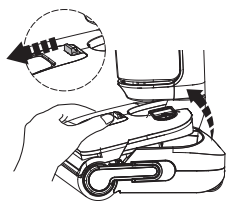

Appuyez sur le bouton de déverrouillage du réservoir d'eau propre pour le retirer de l'appareil.

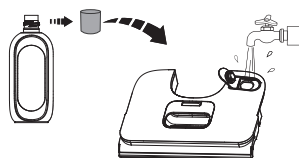

Ouvrez le bouchon du réservoir et remplissez-le d'eau du robinet. Si un nettoyage en profondeur est nécessaire, ajoutez un bouchon de flacon de solution dans le REP et fermez fermement le bouchon.

Remarque :

**Utilisez uniquement de l'eau dont la température est inférieure à 60 °C.
N'UTILISEZ PAS D'EAU CHAUDE.**

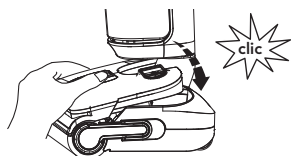

Remplacez le réservoir dans l'appareil. Vous entendrez un clic lorsque le réservoir est bien en place.

Instructions de chargement

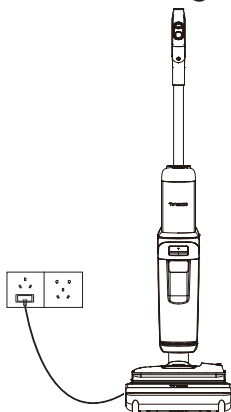

- Pour charger l'appareil, branchez la station de séchage et de recharge et placez l'appareil dessus.
- Pour éviter tout risque de trébuchement, placez l'appareil sur la station de recharge à proximité d'un mur pendant la charge.

Avertissement :

- Chargez l'appareil uniquement avec le chargeur fourni par Tineco.
- Pendant de longues périodes de non-utilisation, l'appareil doit être chargé une fois tous les 3 mois pour des performances optimales. Une charge complète nécessite environ 4 à 5 heures.
- Rangez l'appareil en intérieur, à l'abri de l'humidité. N'exposez pas l'appareil à la lumière du soleil ni au gel. Plage de température recommandée : 4 °C à 40 °C.

Sélection du mode de nettoyage

Mode AUTO



- En mode AUTO, le capteur iLoop détecte automatiquement le degré de salissure du sol et applique la quantité appropriée de détergent et la puissance d'aspiration adaptée.
- Une boucle rouge de surveillance de la saleté indique qu'une plus grande quantité de saleté est détectée et une boucle bleue indique qu'une moins grande quantité de saleté est détectée. Ce mode fournit automatiquement la meilleure solution de nettoyage.

Mode MAX



- En mode AUTO, appuyez sur le bouton  pour entrer en mode MAX.
- En mode MAX, l'appareil applique une puissance d'aspiration maximale et pulvérise de l'eau/de la solution pour enlever les tâches incrustées.

Mode SUCTION



- En mode AUTO, appuyez sur le bouton  pour entrer en mode SUCTION.
- En mode SUCTION, l'appareil absorbe l'eau. Nous recommandons d'utiliser ce mode sur la surface mouillée.

Mode CUSTOM



- Ce mode permet aux utilisateurs de profiter d'une expérience de nettoyage de meubles entièrement personnalisée.
- * Réglez les paramètres personnalisés sur l'application avant de passer à ce mode sur l'appareil.

Remarque :

Éloignez les objets pointus de l'écran numérique pour éviter les rayures et les éraflures.

Voyant

En cours d'utilisation



Éteint : dysfonctionnement du moteur, dysfonctionnement de la batterie, anomalie de charge.



Voyant bleu fixe : dysfonctionnement ou masquage du capteur de saleté.



Voyant clignotant : le RES est plein ou le canal est bloqué.



Voyant clignotant : le REP est vide.



Voyant clignotant : le rouleau brosse est obstrué.



Voyant allumé : connexion Wi-Fi réussie.



Voyant clignotant : connexion Wi-Fi en cours.



Éteint : le Wi-Fi n'est pas connecté, veuillez-vous connecter au réseau.



Voyant clignotant : l'appareil a besoin d'un nettoyage automatique.



Niveau de batterie > 20 % : icône de batterie verte fixe.



Niveau de batterie 10%~20 % : icône de batterie rouge fixe.



Niveau de la batterie < 10 % : icône de batterie clignotant en rouge.

Durant la recharge



Voyant du logo Tineco : pulsant.

Rechargé à 100 %



Pendant 5 minutes : voyant du logo Tineco allumé.
Après 5 minutes : tous les voyants s'éteignent.

Durée de la recharge

- Il faut environ 4 à 5 h pour recharger complètement la batterie.
- Les données estimées ont été obtenues par un laboratoire Tineco à des températures ambiantes allant de 4 à 40 °C.

Application

Toutes les fonctions peuvent être activées à l'aide de l'application Tineco. Téléchargez l'application Tineco depuis l'App Store, Google Play et site officiel de Tineco.

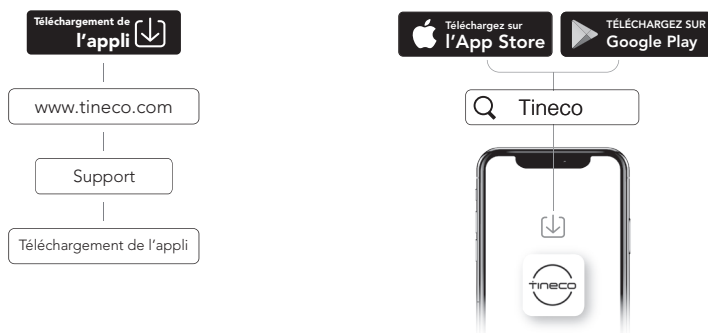

Remarque :

Le paramètre par défaut pour l'invite vocale est l'anglais, vous pouvez définir d'autres langues à l'aide de l'application.

Invite vocale (le contenu peut varier, veuillez noter que l'invite vocale réelle prévaut.)

État	Rappel
Invites vocales activées	Invites vocales activées.
Invites vocales désactivées	Invites vocales désactivées.
Mode Auto par défaut	Mode Auto.
Passer en mode Suction	Mode Suction.
Passer en mode Max	Mode Max.
Niveau de la batterie : 10 à 20%	Batterie faible.
Niveau de la batterie : 0 à 10%	Batterie faible. Veuillez charger l'appareil.
Le réservoir d'eau propre est vide	Quantité d'eau insuffisante dans le réservoir d'eau propre. Veuillez ajouter de l'eau.
Nettoyage automatique nécessaire	Pour optimiser les performances de nettoyage, veuillez effectuer un cycle de nettoyage automatique.
Impossible d'effectuer le nettoyage automatique	Placez l'appareil sur la station de recharge pour commencer le nettoyage automatique.
Le réservoir d'eau sale est plein	Réservoir d'eau sale plein. Il faut le vider.
Rouleau brosse bloqué	Nettoyez le rouleau brosse.
Mettre l'appareil hors tension	Mise hors tension en cours.
Batterie insuffisante pour le nettoyage automatique	Batterie faible. Veuillez charger avant d'initier le nettoyage automatique.
Nettoyage du rouleau brosse en cours	Nettoyage du rouleau brosse en cours.
Nettoyage du tuyau en cours	Nettoyage du tuyau en cours.
Séchage du rouleau brosse en cours	Séchage du rouleau brosse en cours.
Nettoyage en profondeur en cours	Nettoyage en profondeur en cours.
Nettoyage automatique terminé	Nettoyage automatique terminé. Veuillez vider et nettoyer le réservoir d'eau sale pour éviter les odeurs indésirables.
Commencer la charge	Charge en cours.
Insuffisamment d'eau pour le nettoyage automatique	Veuillez ajouter de l'eau et commencer le nettoyage automatique.

Entretien

Remarque :

- Pour obtenir des performances optimales et éviter les odeurs, **nettoyez** et **séchez** toujours **complètement** le RES, le REP, les filtres, le rouleau brosse après chaque utilisation.
- Assurez-vous que chaque pièce est correctement installée, sinon l'appareil peut ne pas fonctionner correctement.
- Ne trempez pas l'appareil et ne le lavez pas à l'eau.
- Une certaine quantité d'eau peut rester dans l'appareil à la suite de l'inspection en usine.
- Après l'entretien, placez l'appareil verticalement sur la station de recharge. N'exposez pas l'appareil à la lumière directe du soleil et rangez-le à l'intérieur dans un endroit sec.

Corps principal

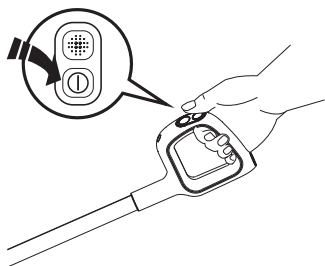

Pour réduire le risque de blessure, éteignez l'appareil avant de procéder à l'entretien.

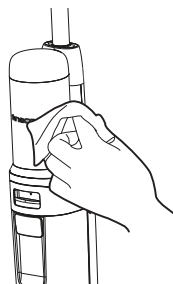

Utilisez un chiffon pour nettoyer la surface avec un détergent neutre. Le chiffon doit être sec pour éviter que de l'eau ne pénètre dans l'appareil.

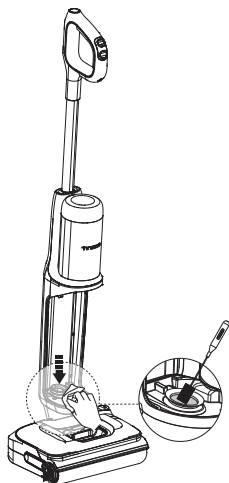

Nettoyez le capteur de poussière avec un chiffon humide ou l'accessoire de nettoyage.

Réservoir d'eau sale

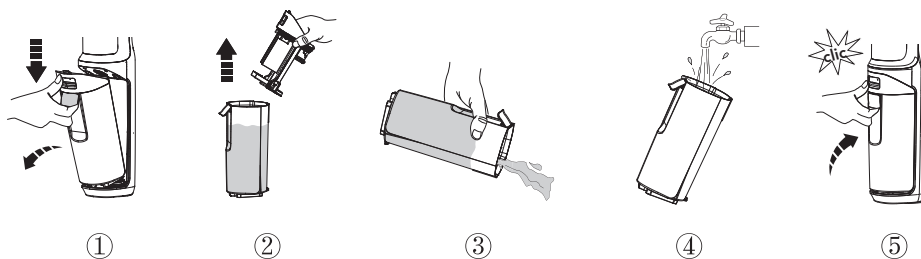

- Lorsque l'eau sale atteint la ligne Max, l'appareil cesse de fonctionner, affiche un rappel et émet une invite vocale.
- Tirez le couvercle du réservoir vers le haut pour vider le RES. Utilisez l'outil de nettoyage pour éliminer les débris restants. Rincez l'intérieur du RES et remplacez-le dans l'appareil.

Filtre sec et couvercle du RES

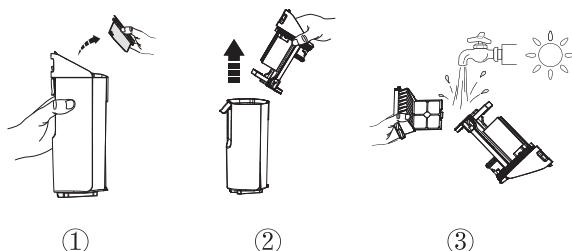

- Saisissez les zones en creux de chaque côté du filtre sec et tirez vers le haut. Rincez sous l'eau courante et laissez sécher complètement avant de replacer le filtre sec dans le couvercle du RES.
- * Un filtre sec de rechange est fourni avec votre appareil pour faciliter le remplacement.

Nettoyage automatique du rouleau brosse

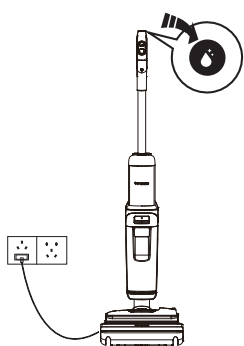

1. Placez l'appareil sur la station de recharge après l'utilisation, le capteur détecte automatiquement le niveau de saleté.
2. Lorsque vous entendez l'invite vocale « Veuillez commencer le cycle de nettoyage automatique », appuyez sur le bouton de nettoyage automatique et démarrez le processus.
3. Une fois le processus terminé, vous entendrez l'invite vocale « Nettoyage automatique terminé. Veuillez nettoyer le réservoir d'eau sale ». L'appareil commence alors à se charger.

Remarque :

- Assurez-vous que la station de recharge est branchée et que le niveau de batterie est supérieur à 25 %.
- Avant le cycle de nettoyage automatique, veuillez nettoyer le RES et vous assurer que le niveau d'eau dans le REP dépasse 40 %.
- Pendant le processus de séchage, si vous appuyez sur le bouton de nettoyage automatique, le processus de séchage sera interrompu. Vous pouvez appuyer à nouveau sur ce bouton pour relancer le nettoyage automatique.

Rouleau brosse

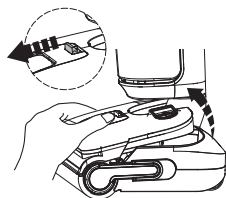

Appuyez sur le bouton de déverrouillage du réservoir d'eau propre pour le retirer de l'appareil.

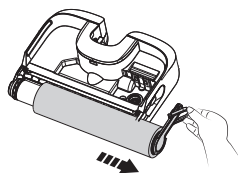

Retirez le rouleau brosse en saisissant la languette et en la sortant.

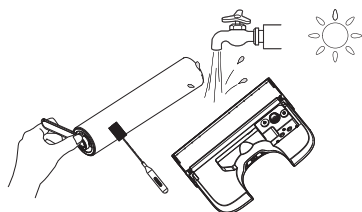

Utilisez l'outil de nettoyage pour retirer les cheveux et les débris enroulés autour du rouleau et rincez celui-ci ainsi que l'arrière du REP à l'eau. Laissez-les sécher complètement avant de les remettre en place.

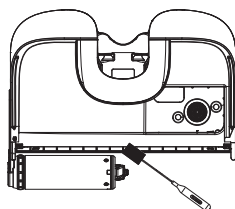

Retirez les cheveux et les débris du compartiment du rouleau brosse et de l'ouverture à l'aide de l'outil de nettoyage.

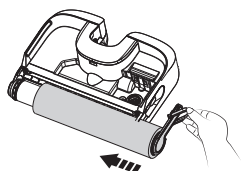

Remettez le rouleau brosse en place en insérant son extrémité dans le côté gauche du support, puis fixez la languette du rouleau à la boucle magnétique à droite pour la verrouiller en place.

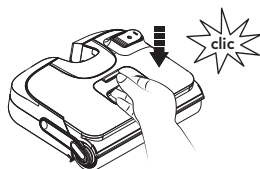

Remettez le réservoir dans l'appareil. Vous entendrez un clic lorsque le réservoir est bien en place.

Remplacement du rouleau brosse

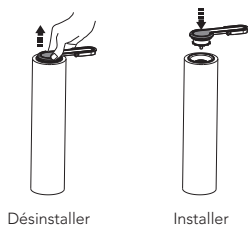

Tirez la poignée du rouleau vers le haut pour l'enlever. Une fois retirée, installez la poignée dans le nouveau rouleau brosse.

Lors du démontage, ne tirez pas directement sur l'anneau de traction du rouleau brosse.

Remarque :

- Un rouleau brosse de rechange est fourni avec votre appareil pour faciliter le remplacement.
- Pour maintenir des performances optimales, remplacez le rouleau-brosse tous les 6 mois.

Nettoyage et séchage Base de chargement

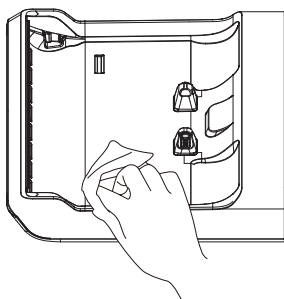









Pour maintenir des performances optimales, essuyez régulièrement l'appareil avec une serviette.

Remarque :

- Ne rincez pas directement la station de recharge et de séchage avec de l'eau.

Guide de dépannage

Problème	Cause possible	Solution
L'appareil ne s'allume pas	1. Pas d'alimentation 2. Protection automatique contre la surchauffe	1. Chargez l'appareil 2. Redémarrez après refroidissement de l'appareil
Aspiration faible	Le filtre sel n'est pas installé ou est sale	Installez le filtre sec ou nettoyez-le et laissez-le sécher complètement
Animation du rouleau-brosse obstrué 🔊 Invite vocale : Nettoyer le rouleau brosse	 Le rouleau brosse est bloqué	Éliminez les obstructions
L'indicateur Wi-Fi est éteint	 Le Wi-Fi n'est pas connecté	Suivez les étapes pour connecter l'appareil au Wi-Fi
Animation du réservoir d'eau propre 🔊 Invite vocale : Quantité d'eau insuffisante dans le réservoir d'eau propre. Veuillez le remplir d'eau	 Le REP est vide	Remplissez le REP
Animation du réservoir d'eau sale 🔊 Invite vocale : Le réservoir d'eau sale est plein. Il faut le vider	 L'eau sale du RES a atteint la ligne MAX	Videz l'eau sale, puis réinstallez le RES
Niveau de la batterie < 10 % 🔊 Invite vocale : Batterie faible. Chargez l'appareil	 Charge faible	Chargez l'appareil ou redémarrez-le
Tous les voyants s'éteignent lors du fonctionnement	 Dysfonctionnement du moteur, dysfonctionnement de la batterie, anomalie de charge	1. Laissez l'appareil refroidir et redémarrez-le 2. Assurez-vous que la fiche est correctement insérée
Voyant bleu fixe	 Dysfonctionnement ou obstruction du capteur de saleté	Éliminez les obstructions, nettoyez le canal anti-résidus ou redémarrez l'appareil
Icône de nettoyage automatique clignotante	 Le rouleau brosse est sale	Dém. nettoyage auto
Mauvais fonctionnement du séchage	La fiche n'est pas correctement insérée	Vérifiez si la fiche est correctement insérée ou si la prise est alimentée
	Le rouleau brosse est couvert de débris difficiles à nettoyer	Nettoyer le rouleau brosse

Remarque :

Si le guide de dépannage ci-dessus ne fournit pas de solution, veuillez consulter notre site Web www.tineco.com pour plus d'aide.

Garantie

GARANTIE LIMITÉE DE 2 ANS

- Elle s'applique uniquement aux achats effectués auprès des détaillants autorisés de Tineco.
- Elle est soumise au respect des exigences décrites dans ce manuel d'instructions, et est soumise à d'autres conditions décrites ci-dessous.
- Cette garantie est régie et interprétée en vertu des lois du pays dans lequel a eu lieu l'achat. Nous fournissons une garantie de 2 ans ou une période de garantie comme stipulée par le droit local applicable, la période la plus longue étant retenue.

CE QUI EST COUVERT

- Votre appareil Tineco bénéficie d'une garantie de 2 ans contre les défauts d'origine du matériel et de fabrication, lorsqu'il est utilisé à des fins domestiques conformément au manuel d'utilisation de Tineco. Les accessoires motorisés et la batterie achetés séparément sont livrés avec une garantie de 1 an.
- Cette garantie fournit, sans frais supplémentaires, toute la main-d'œuvre et les pièces nécessaires pour assurer que votre appareil est en bon état de fonctionnement pendant la période de garantie.
- Cette garantie n'est valable que pour l'utilisation dans le pays où l'appareil a été vendu.

CE QUI N'EST PAS COUVERT

Tineco ne sera pas responsable des coûts, dommages ou réparations résultant de ce qui suit :

- Appareils achetés auprès d'un revendeur non autorisé.
- Manipulation ou fonctionnement négligent, mauvaise utilisation, abus et/ou manque d'entretien ou utilisation non conforme au manuel d'utilisation Tineco.
- Utilisation de l'appareil autre que pour des usages domestiques normaux, c'est-à-dire, à des fins commerciales ou de location.
- Utilisation de pièces non conformes au manuel d'utilisation Tineco.
- Utilisation de pièces et d'accessoires autres que ceux produits ou recommandés par Tineco.
- Facteurs externes non liés à la qualité et à l'utilisation du produit, tels que la météo, les modifications, les accidents, les pannes électriques, les surtensions ou les catastrophes naturelles.
- Réparations ou modifications effectuées par des parties ou des agents non autorisés.
- Absence de nettoyage des obstructions et autres matières dangereuses de l'appareil.
- Usure normale, y compris l'usure normale des pièces, telles que la poubelle, la ceinture, le filtre, le filtre HEPA, la barre de brosse, le cordon d'alimentation (ou lorsqu'un dommage externe ou un abus est diagnostiqué), les tapis ou planchers endommagés en raison d'une utilisation non conforme aux instructions du fabricant.
- Réduction du temps de décharge de la batterie en raison du vieillissement ou de l'usure de la batterie.

LIMITATIONS DE GARANTIE

- Toute garantie implicite relative à votre appareil, y compris, mais sans s'y limiter, la garantie de qualité marchande ou la garantie d'adéquation à un usage particulier, est limitée à la durée de cette garantie.
- La couverture de la garantie s'applique uniquement au propriétaire d'origine et à la batterie d'origine et n'est pas transférable.
- Cette garantie limitée vous donne des droits légaux spécifiques. Vous pouvez également avoir d'autres droits qui varient selon les régions.
- Les garanties du fabricant peuvent ne pas s'appliquer dans tous les cas, en fonction de facteurs tels que l'utilisation du produit, l'endroit où le produit a été acheté ou la personne à qui vous avez acheté le produit.

Veillez lire attentivement la garantie et contactez le fabricant si vous avez des questions.

SERVICE DE GARANTIE

Enregistrement : Nous vous recommandons vivement, dès l'achat, d'enregistrer votre appareil en vous connectant à notre site officiel (www.tineco.com) ou en scannant le code QR (voir à droite) pour bénéficier d'avantages plus exclusifs. Pour vous enregistrer, veuillez saisir le numéro de série dans son entier (figurant au dos de l'appareil).

Le fait de ne pas enregistrer votre appareil ne diminuera pas vos droits de garantie.



Comment faire une réclamation : veuillez conserver votre justificatif d'achat. Pour faire une réclamation dans le cadre de notre garantie limitée, vous devez fournir votre numéro de série et le reçu d'achat original avec la date d'achat et le numéro de commande.

Tous les travaux seront effectués par Tineco ou ses agences agréées.

Toute pièce défectueuse remplacée deviendra la propriété de Tineco.

Le service sous cette garantie ne prolongera pas la période de garantie.

Visitez le site Web de Tineco à l'adresse
www.tineco.com pour profiter de
l'expertise du service après-vente.

SOMMARIO

Avvertenze di sicurezza importanti	101
Specifiche tecniche.....	106
Panoramica.....	107
Accessori	109
Assemblaggio.....	110
Funzionamento.....	111
Manutenzione	118
Risoluzione dei problemi	122
Garanzia.....	123



ALTRE LINGUE SONO

DISPONIBILI SUL NOSTRO SITO UFFICIALE



TINECO È DISPONIBILE PER FORNIRE ASSISTENZA.

Risponderemo entro 24 ore.



www.tineco.com

Avvertenze di sicurezza importanti

CONSERVARE LE PRESENTI ISTRUZIONI

Per il solo uso domestico.

Per il solo uso in ambienti interni.

Durante l'uso di un apparecchio elettrico è necessario rispettare alcune precauzioni di base, tra cui le seguenti:

LEGGERE TUTTE LE ISTRUZIONI PRIMA DI USARE L'APPARECCHIO. Il mancato rispetto delle avvertenze e delle istruzioni comporta il rischio di scosse elettriche, incendi e/o lesioni gravi.

AVVERTENZA: per ridurre il rischio di incendio, scosse elettriche o lesioni, attenersi alle seguenti istruzioni.

1. Per il mercato dell'UE — Questo apparecchio può essere usato da bambini di età superiore a 8 anni e da persone con ridotte capacità fisiche, sensoriali o mentali o prive di esperienza o conoscenza, solo se supervisionati o istruiti sull'uso sicuro dell'apparecchio e se comprendono i rischi correlati. I bambini non devono giocare con l'apparecchio. Le operazioni di pulizia e manutenzione da parte dell'utente non devono essere effettuate da bambini senza supervisione.
2. Per i mercati al di fuori dell'UE — Questo apparecchio non deve essere usato da persone (compresi i bambini) con ridotte capacità fisiche, sensoriali o mentali o prive di esperienza o conoscenza, a meno che non siano supervisionate o siano state istruite sull'uso dell'apparecchio da una persona responsabile della loro sicurezza.
3. Utilizzare solo al chiuso, su superfici non rivestite con moquette, quali vinile, piastrelle, legno sigillato, ecc. Prestare attenzione a non passare sopra oggetti o bordi di tappeti. Lasciando la spazzola in stallo si può causare un guasto prematuro della cinghia.
4. Questo apparecchio non deve essere usato come un giocattolo. Prestare particolare attenzione quando è usato in presenza di bambini, animali o piante.
5. Usare l'apparecchio esclusivamente come descritto in questo manuale. Usare esclusivamente gli accessori raccomandati dal fabbricante.
6. Non usare l'apparecchio se il cavo o la spina sono danneggiati. Se l'apparecchio è danneggiato, è caduto per terra o nell'acqua, è stato lasciato all'aperto o non funziona correttamente, portarlo presso un centro di assistenza.
7. Non toccare il caricabatterie, inclusa la spina, e i terminali di ricarica con le mani bagnate.
8. Non inserire alcun oggetto nelle aperture dell'apparecchio. Non usare l'apparecchio se le aperture sono ostruite; tenerle prive di polvere, lanugine, capelli e altre sostanze che possono ridurre il flusso d'aria.
9. Tenere capelli, indumenti, dita e tutte le parti del corpo lontani dalle aperture e dalle parti mobili.
10. Prestare particolare attenzione durante la pulizia sulle scale.
11. Non aspirare liquidi infiammabili o combustibili, come la benzina, e non usare l'apparecchio in aree in cui possono essere presenti tali liquidi.
12. Non aspirare oggetti ardenti o fumanti, come sigarette, fiammiferi o cenere calda.

13. Non usare l'apparecchio senza filtro.
14. Evitare l'attivazione accidentale. Assicurarsi che l'interruttore sia in posizione di spegnimento prima di sollevare o trasportare l'apparecchio. Il trasporto dell'apparecchio con il dito sull'interruttore o l'installazione del gruppo batteria quando l'interruttore è in posizione di accensione favorisce gli incidenti.
15. Spegnerne sempre l'apparecchio prima di riporlo, effettuare qualsiasi regolazione o sostituire gli accessori. Tali precauzioni riducono il rischio di avvio involontario dell'apparecchio.
16. Ricaricare solo con la base di ricarica specificata da Tineco. Una base di ricarica adatta a un certo tipo di gruppo batteria comporta il rischio di incendio se utilizzata con un gruppo batteria di tipo diverso.
17. Usare l'apparecchio esclusivamente con appositi gruppi batteria Tineco. L'uso di altri gruppi batteria comporta il rischio di incendio e infortunio.
18. L'utilizzo improprio può causare fuoriuscite di liquido dalla batteria: evitare il contatto con tale liquido. In caso di contatto accidentale, lavare con acqua. Se il liquido entra a contatto con gli occhi, consultare un medico. Il liquido fuoriuscito dalla batteria può causare irritazioni o ustioni.
19. Non usare gruppi batteria o apparecchi danneggiati o modificati. Le batterie danneggiate o modificate possono manifestare comportamenti imprevisti, con il rischio di incendio, esplosione o infortunio.
20. Non esporre il gruppo batteria o l'apparecchio a fiamme o temperature eccessive. L'esposizione a fiamme o temperature superiori a 130 °C comporta il rischio di esplosione.
21. Rispettare tutte le istruzioni relative alla ricarica e non ricaricare il gruppo batteria o l'apparecchio a temperature diverse da quelle specificate nelle istruzioni. Una ricarica eseguita in modo improprio o a temperature diverse da quelle specificate può danneggiare la batteria e aumentare il rischio di incendio.
22. Far eseguire la manutenzione da un tecnico qualificato utilizzando solo parti di ricambio identiche. In questo modo si garantirà il mantenimento della sicurezza del prodotto.
23. Questo apparecchio contiene batterie non sostituibili. Non modificare o tentare di riparare l'apparecchio o il gruppo batteria, tranne se altrimenti indicato in queste istruzioni.
24. Spegnerne l'apparecchio prima di installare o rimuovere la spazzola motorizzata.
25. Non ricaricare o conservare l'apparecchio all'aperto o all'interno di veicoli. Ricaricare, conservare e utilizzare la batteria in un'area asciutta e in interni la cui temperatura è compresa tra 4 °C e 40 °C. Il caricabatterie è destinato al solo uso in interni.
26. Non utilizzare per aspirare particelle ultrasottili, come calcare, cemento, segatura, polvere di gesso o ceneri.
27. Non utilizzare per aspirare oggetti appuntiti quali chiodi metallici, frammenti di vetro, graffette metalliche o perni.
28. Non utilizzare per aspirare materiali e sostanze chimiche pericolosi, come solventi, detersivi per scarichi, acidi forti o alcali forti.
29. Interrompere immediatamente l'uso se l'apparecchio si surriscalda, produce rumori insoliti, odori insoliti, esegue un'aspirazione ridotta o si verificano perdite di elettricità.
30. Spegnerne l'apparecchio e scollegarlo dalla presa elettrica per la conservazione per un lungo periodo.

31. Pulire sempre il serbatoio dell'acqua sporca dopo ogni utilizzo per evitare possibili ostruzioni che possono causare una ridotta potenza di aspirazione, il surriscaldamento del motore o ridurre la durata dell'apparecchio.
32. Dopo l'uso, riporlo in un luogo asciutto e al chiuso.
33. Non posizionare o immergere l'apparecchio in acqua stagnante o cercare di pulire le aree inondate.
34. Tutti i dati e le istruzioni tecniche contenuti nel presente manuale si basano sui risultati dei test di laboratorio di Tineco o di terze parti designate. L'azienda si riserva tutti i diritti per le spiegazioni finali.
35. La spina deve essere rimossa dalla presa prima della pulizia o della manutenzione dell'apparecchio.
36. Se l'apparecchio transita sul cavo di alimentazione può verificarsi un pericolo.
37. Non utilizzare l'apparecchio in presenza di acqua superficiale profonda oltre 5 mm.
38. Non scollegare tirando il cavo. Per scollegare, afferrare la spina, non il cavo.
39. Quando il gruppo batteria non è in uso, tenerlo lontano da oggetti metallici come graffette, monete, chiavi, chiodi, viti o altri piccoli oggetti metallici che potrebbero creare un collegamento tra i terminali della batteria. Il cortocircuito dei terminali della batteria può causare ustioni o incendi.
40. Per ridurre il rischio di incendi e scosse elettriche utilizzare solo prodotti per la pulizia Tineco destinati all'uso con questa macchina.
41. Non lasciare l'apparecchio quando è collegato. Scollegare dalla presa quando non in uso e prima della manutenzione.
42. Se il cavo di alimentazione è danneggiato, deve essere sostituito dal produttore o dal suo agente di assistenza o da una persona altrettanto qualificata per evitare un pericolo.
43. La batteria deve essere rimossa dall'apparecchio prima di essere rottamata.
44. Quando si rimuove la batteria, l'apparecchio deve essere scollegato dalla rete di alimentazione.
45. La batteria deve essere smaltita in modo sicuro.

Ambito di utilizzo

1. Il lavapavimenti senza fili per superfici dure deve essere utilizzato su pavimenti duri interni, quali vinile, piastrelle, legno sigillato, ecc. L'uso su superfici ruvide potrebbe non garantire le migliori prestazioni.
2. Tenere l'apparecchio lontano da fonti di calore, come ad esempio un caminetto o un radiatore, per evitare deformazioni dell'alloggiamento.
3. Non utilizzare per raccogliere liquidi infiammabili o combustibili, particelle ultrasottili, oggetti appuntiti, materiali pericolosi, sostanze chimiche o qualsiasi altro oggetto incendiato o fumante, come descritto in precedenza.

Informazioni sulla soluzione detergente

1. **AVVERTENZA:** per ridurre il rischio di incendi e scosse elettriche, utilizzare solo la soluzione detergente Tineco progettata per l'uso con questa macchina.
2. La penetrazione di una grande quantità di soluzione detergente nel motore può causare danni all'apparecchio.
3. Aggiungere la soluzione come indicato nella sezione Funzionamento. Si consiglia di utilizzare la soluzione detergente fornita in dotazione. Non utilizzare il prodotto con

- soluzioni acide, alcaline o sostanze nocive per l'ambiente.
4. Tenere fuori dalla portata dei bambini. Evitare il contatto con gli occhi e la pelle, altrimenti sciacquare abbondantemente con acqua. Se l'irritazione persiste, consultare un medico. Se il prodotto viene ingerito consultare un medico.
 5. Lo smaltimento dell'acqua sporca e della soluzione deve essere conforme alle normative ambientali locali.

Informazioni sull'apparecchio

1. Non modificare o tentare di riparare l'apparecchio, ad eccezione di quanto indicato in queste istruzioni per l'uso e la pulizia.
2. L'apparecchio deve essere utilizzato esclusivamente con l'alimentatore fornito. La spina deve essere rimossa dalla presa prima della pulizia o della manutenzione dell'apparecchio.
3. Prestare particolare attenzione durante la pulizia sulle scale.
4. Assicurarsi che l'interruttore di alimentazione sia in posizione di spegnimento prima di sollevare o trasportare l'apparecchio. Non posizionare l'apparecchio in posizione orizzontale o inclinata verso il basso per evitare che l'acqua sporca penetri nel motore.
5. Per evitare di inciampare accidentalmente, riporre l'apparecchio sulla base di ricarica.
6. Installare sempre correttamente il serbatoio dell'acqua sporca e quello dell'acqua pulita prima dell'uso.
7. Evitare che l'apparecchio o la base di ricarica si bagnino per ridurre il rischio di incendi o lesioni causate da un cortocircuito.

Informazioni sulla base di asciugatura e ricarica

1. **AVVERTENZA:** non immergere in acqua.
2. **ATTENZIONE:** superficie calda. Durante l'utilizzo evitare il contatto.

Istruzioni per il riciclaggio secondo la normativa sulle batterie



La batteria ricaricabile contiene materiali nocivi per l'ambiente e deve essere rimossa dall'apparecchio prima che questo venga smaltito. L'apparecchio deve essere spento per rimuovere la batteria ricaricabile.

Le batterie tradizionali e quelle ricaricabili non devono essere smaltite con i rifiuti domestici. Ogni consumatore è obbligato a restituire tutte le batterie, incluse quelle ricaricabili, indipendentemente dal fatto che contengano o meno sostanze nocive, presso un punto di raccolta nel proprio comune/ distretto o presso un rivenditore, in modo che possano essere smaltite nel rispetto dell'ambiente. Le batterie tradizionali e quelle ricaricabili devono essere restituite solo quando scariche.

Le batterie tradizionali e quelle ricaricabili sono quindi contrassegnate dal seguente simbolo posto sulla sinistra.

Istruzioni per il riciclaggio secondo la normativa RAEE



I rifiuti di apparecchiature elettriche ed elettroniche non devono essere smaltiti con i rifiuti domestici. Ogni consumatore è obbligato a restituire tutti gli apparecchi al termine della loro vita utile presso un punto di raccolta nel proprio comune/distretto o presso un rivenditore in modo che possano essere smaltiti correttamente e nel rispetto dell'ambiente.

L'illustrazione a sinistra mostra il simbolo del bidone dei rifiuti che indica la raccolta differenziata dei rifiuti di apparecchiature elettriche ed elettroniche (RAEE).

Per i Paesi dell'UE:

Con la presente si dichiara che questo prodotto è conforme ai requisiti essenziali di tutte le direttive e tutti i regolamenti pertinenti applicabili nella Comunità europea.

La Dichiarazione di conformità (DoC) può essere ottenuta dal nostro sito web. Visitare <https://global.tineco.com/compliance/>

La dichiarazione verrà scaricata come file PDF.

Simboli:

	Leggere il manuale d'istruzioni
	Per il solo uso in ambienti interni
	Corrente continua
	Corrente alternata

Specifiche tecniche

Prodotto (dispositivo)	SERIE FLOOR ONE S7 STRETCH
Tensione	25.2 V \approx 3900 mAh agli ioni di litio
Potenza nominale	230 W
Autonomia	40-50 min
Tempo di ricarica	4-5 ore
Portata dell'acqua	20-100 ml/min
Capacità serbatoio dell'acqua pulita	circa 1 L
Capacità serbatoio dell'acqua sporca	circa 0,72 L
Impermeabile	IPX4

Base di asciugatura e ricarica

Ingresso	220V~240V 50-60Hz
Potenza nominale (ricarica)	35 W
Potenza nominale (asciugatura)	620 W
Uscita	30 V \approx 1 A

*I dati sul tempo di funzionamento sono stati ottenuti dai laboratori Tineco.

Panoramica

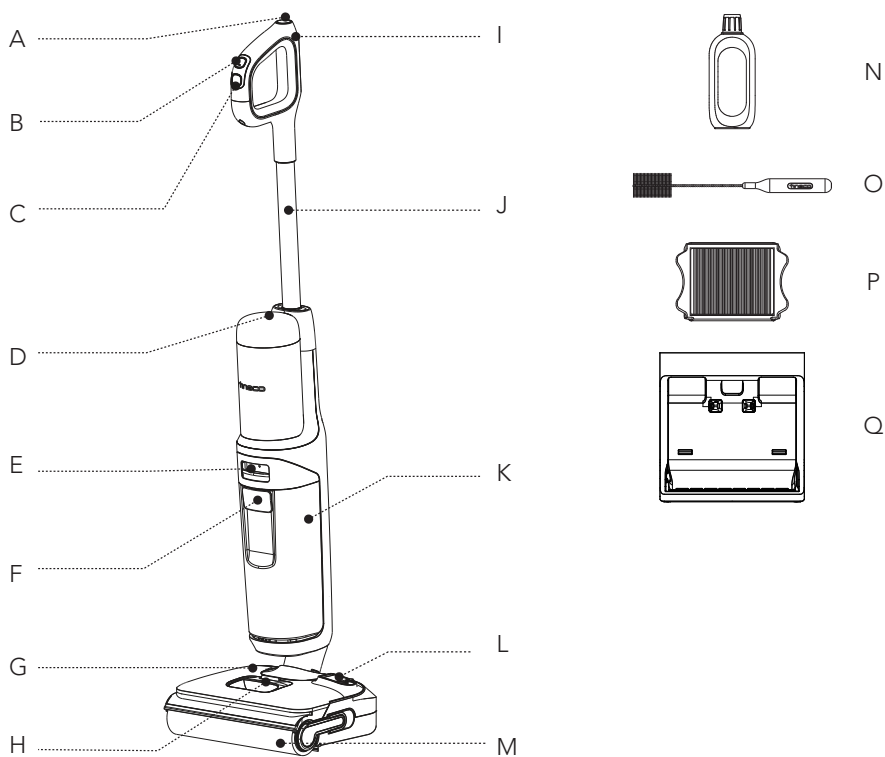

- A. Pulsante di pulizia automatica
- B. Cambio modalità
- C. Accensione/Spegnimento
- D. Display digitale
- E. Rilascio del serbatoio dell'acqua sporca
- F. Impugnatura del serbatoio dell'acqua sporca
- G. Serbatoio dell'acqua pulita
- H. Rilascio del serbatoio dell'acqua pulita
- I. Pulsante Wi-Fi/disattiva audio/cambio lingua
- J. Tubo
- K. Serbatoio dell'acqua sporca
- L. Ingresso dell'acqua pulita
- M. Rullo della spazzola
- N. Soluzione deodorante e detergente
- O. Strumento di pulizia
- P. Filtro a secco
- Q. Base di asciugatura e ricarica

Display digitale



- A. Modalità AUTO
- B. Indicatore Wi-Fi
- C. Indicatore livello batteria
- D. Modalità CUSTOM
- E. Circuito di monitoraggio dello sporco (da blu a rosso in base alla quantità di sporco)
- F. Indicatore dell'acqua sporca pieno o bloccato
- G. Serbatoio dell'acqua pulita vuoto
- H. Indicatore del rullo della spazzola aggrovigliato
- I. Indicatore del rullo della spazzola per asciugatura
- J. Modalità SUCTION
- K. Icona della batteria
- L. Modalità MAX
- M. Icona pulizia automatica

Accessori

Nota:

Gli accessori possono variare a seconda del mercato. Per ulteriori accessori, visitare gli indirizzi www.tineco.com o store.tineco.com.

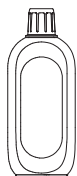

Soluzione deodorante e detergente

Rimuove sporco, sporcizia, grasso e macchie difficili dalla maggior parte delle superfici dure, come piastrelle, marmo, pavimenti in legno sigillato e altro ancora.

Utilizzare sempre la soluzione Tineco nell'apparecchio.

Aggiungere un tappo del flacone della soluzione a ogni serbatoio pieno di acqua pulita.



Rullo della spazzola

La testina del rullo morbido con setole può essere utilizzata per aspirare e lavare contemporaneamente. Può essere pulito facilmente con la funzione di pulizia automatica.

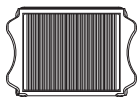

Filtro a secco

Il filtro a secco e la rete filtrante possono bloccare particelle e detriti di grandi dimensioni, garantendo la durata dell'apparecchio.

* Installare il filtro a secco prima dell'uso, altrimenti potrebbe causare un'aspirazione debole.



Strumento di pulizia

Una spazzola grande per pulire il serbatoio dell'acqua sporca, l'alloggiamento della spazzola e l'apertura.

Lo strumento è dotato anche di un'estremità a setole per rimuovere lo sporco e il fango sul rullo e sul serbatoio dell'acqua sporca.

Assemblaggio

Assemblaggio/Disassemblaggio

Nota:

Per il gruppo serbatoio dell'acqua e spazzola, vedere "Funzionamento" e "Manutenzione".

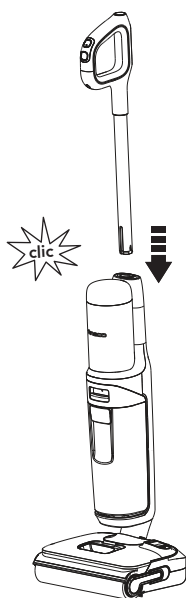

Per assemblare l'impugnatura, inserirla nell'apparecchio finché non si sente un "clic".

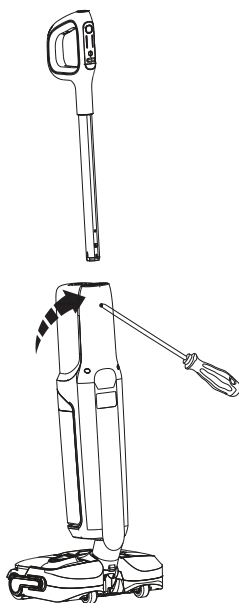

Nel caso in cui sia necessario smontare l'impugnatura, premere la molla per sbloccare l'impugnatura con un attrezzo (come un cacciavite) e sollevarla dall'apparecchio una volta rilasciata.



Funzionamento

Preparazione per l'uso

- Prima del primo utilizzo, ricaricare l'apparecchio per 4-5 ore (per ulteriori informazioni, fare riferimento a "Istruzioni per la ricarica").

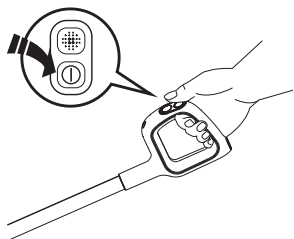
* In base ai risultati dei laboratori Tineco. Temperatura del laboratorio 4 °C~40 °C.



Premere il pulsante  per avviare l'apparecchio in modalità AUTO per impostazione predefinita. Premerlo nuovamente per spegnere l'apparecchio. Passare dalla modalità AUTO, MAX e SUCTION premendo il pulsante .

Suggerimenti:

- Modalità soluzione/solo acqua:
L'apparecchio si avvia in modalità soluzione per impostazione predefinita. Accendere mentre l'apparecchio è in posizione verticale e tenere premuto  per 3 secondi per passare da una modalità all'altra.
- Passare alla modalità solo acqua:
Circuito LED: Rosso → Blu (usare solo acqua)
- Passare alla modalità soluzione:
Circuito LED: Blu → Rosso (usare la soluzione detergente)

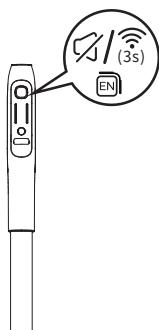

Pulsante Wi-Fi/disattiva audio/cambio lingua

- Premere brevemente per regolare il volume.
- Premere due volte per cambiare la lingua. (in futuro verranno aggiunte altre lingue per i messaggi vocali, per ora fare riferimento al prodotto reale).
- Tenere premuto per 3 secondi per connettersi alla rete.

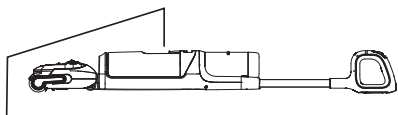

IT
Per pulire sotto letti e mobili, appoggiare prima l'apparecchio in piano.

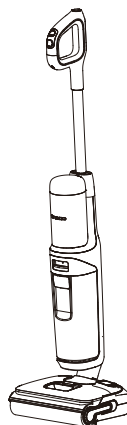

L'apparecchio smetterà di funzionare quando posto in posizione verticale e riprenderà a funzionare quando lo si reclina.

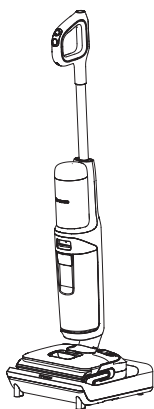

Dopo l'uso, posizionare l'apparecchio sulla base di ricarica in posizione verticale per ricaricarlo e riporlo.

Nota:

- È fondamentale scegliere la modalità corretta in base al contenuto del serbatoio dell'acqua pulita per ottenere il massimo livello di efficienza di rilevamento dello sporco.
- Non aspirare liquidi schiumosi.
- Per aspirare l'acqua rimasta sulla superficie, l'apparecchio interrompe il funzionamento dopo 3 secondi dallo spegnimento.

Riempimento del serbatoio dell'acqua pulita

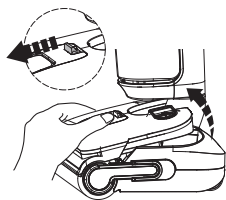

Premere il pulsante di rilascio del serbatoio dell'acqua pulita per rimuoverlo dall'apparecchio.

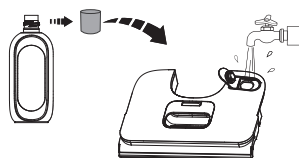

Aprire il coperchio del serbatoio e riempirlo con acqua corrente. Quando è necessaria una pulizia approfondita, aggiungere un tappo del flacone della soluzione nel serbatoio dell'acqua pulita e chiudere saldamente il coperchio.

Nota:

**Utilizzare solo acqua sotto i 60 °C.
NON UTILIZZARE ACQUA CALDA.**

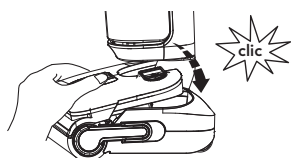

Riposizionare il serbatoio nell'apparecchio. Quando l'operazione viene eseguita correttamente, si sente un "clic".

Istruzioni per la ricarica

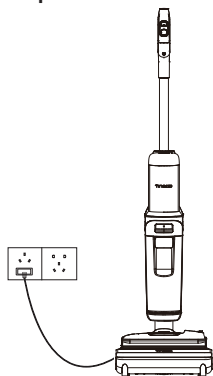

- Per ricaricare l'apparecchio, collegare la base di asciugatura e ricarica e posizionarvi sopra l'apparecchio.
- Per evitare di inciampare, posizionare l'apparecchio sulla base di ricarica vicino a una parete durante la ricarica.

Avvertenza:

- ricaricare l'apparecchio solo con il caricabatterie fornito da Tineco.
- Durante lunghi periodi di inattività, l'apparecchio deve essere ricaricato una volta ogni 3 mesi per ottenere prestazioni ottimali. La ricarica completa potrebbe richiedere 4-5 ore.
- Conservare in un luogo asciutto e al chiuso. Non esporre l'apparecchio alla luce solare diretta o a temperature sotto zero. Intervallo di temperature raccomandato: 4 °C~40 °C.

Selezione della modalità di pulizia

Modalità AUTO



- In modalità AUTO, il sensore iLoop rileva automaticamente la presenza di sporco sul pavimento e applica la quantità di detergente e la potenza di aspirazione appropriate.
- Una spia rossa del circuito di monitoraggio dello sporco indica la presenza di sporco eccessivo e una spia blu indica la presenza di sporco minore. Questa modalità fornisce automaticamente la migliore soluzione detergente.

Modalità MAX



- Nella modalità AUTO, premere una volta il pulsante  per accedere alla modalità MAX.
- In modalità MAX, l'apparecchio applica la massima potenza di aspirazione e spruzza acqua/soluzione per le macchie in profondità.

Modalità SUCTION



- Nella modalità AUTO, premere due volte il pulsante  per accedere alla modalità SUCTION.
- In modalità SUCTION, l'apparecchio assorbe acqua. Si consiglia di utilizzare questa modalità sulla superficie bagnata.

Modalità CUSTOM



- Questa modalità consente agli utenti di vivere un'esperienza di pulizia dei mobili completamente personalizzata.
- * Impostare i parametri personalizzati sull'app prima di passare a questa modalità sull'apparecchio.

Nota:

Tenere gli oggetti appuntiti lontani dallo schermo del display digitale per evitare graffi e raschiature.

Indicatore

Quando in uso



Spento: malfunzionamento del motore, malfunzionamento della batteria, anomalia di carica.



Spia blu fissa: sensore di sporco difettoso o bloccato.



Indicatore lampeggiante: il serbatoio dell'acqua sporca è pieno o il canale è bloccato.



Indicatore lampeggiante: il serbatoio dell'acqua pulita è vuoto.



Indicatore lampeggiante: il rullo della spazzola presenta un blocco.



Indicatore acceso: connessione Wi-Fi riuscita.



Indicatore lampeggiante: connessione Wi-Fi in corso.



Indicatore spento: connessione Wi-Fi assente. Collegare alla rete.



Indicatore lampeggiante: l'apparecchio necessita di una pulizia automatica.



Livello della batteria > 20%: icona della batteria verde fissa.



Livello della batteria 10%-20%: icona della batteria rossa fissa.



Livello della batteria < 10%: icona batteria lampeggiante in rosso.

Durante la ricarica



Indicatore del logo Tineco: lampeggiante.

Completamente carico



Entro 5 minuti: indicatore del logo Tineco acceso.
Dopo 5 minuti: tutte le spie degli indicatori si spengono.

Tempo di ricarica

- Una ricarica completa richiede circa 4-5 ore.
- I dati stimati sono stati ottenuti da un laboratorio Tineco utilizzando temperature ambiente comprese tra 4 °C e 40 °C.

App

Tutte le funzioni possono essere eseguite tramite l'app Tineco. Scaricare l'app Tineco dall'App Store, da Google Play e dal sito ufficiale di Tineco.

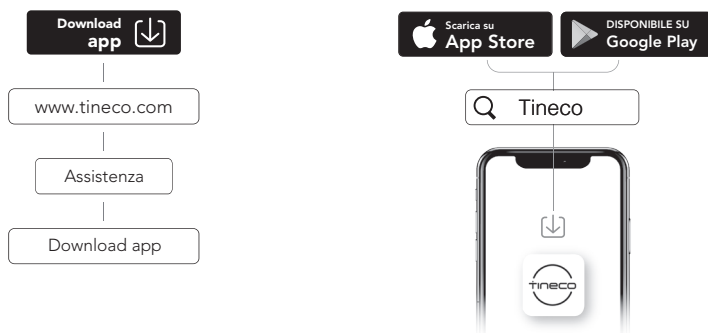

Nota:

L'impostazione predefinita per il messaggio vocale è l'inglese, è possibile impostare altre lingue tramite l'app.

Messaggio vocale (i contenuti possono variare in base al tipo).

Stato	Promemoria
Messaggi vocali attivati	Messaggi vocali attivati.
Messaggi vocali disattivati	Messaggi vocali disattivati.
Modalità Auto per impostazione predefinita	Modalità Auto.
Passare alla modalità Suction	Modalità Suction.
Passare alla modalità Max	Modalità Max.
Livello della batteria: 10-20%	Batteria scarica.
Livello della batteria: 0-10%	Batteria scarica. Ricaricare l'apparecchio.
Serbatoio dell'acqua pulita vuoto	Acqua insufficiente nel serbatoio dell'acqua pulita. Aggiungere acqua.
È necessaria la pulizia automatica	Per ottimizzare le prestazioni di pulizia, eseguire il ciclo di pulizia automatica.
Impossibile eseguire la pulizia automatica	Posizionare l'apparecchio sulla base di ricarica per iniziare la pulizia automatica.
Serbatoio dell'acqua sporca pieno	Serbatoio dell'acqua sporca pieno. Svuotarlo.
Il rullo della spazzola è aggrovigliato	Pulisci il rullo della spazzola.
Spento	Spegnimento in corso.
Batteria non sufficiente per la pulizia automatica	Batteria scarica. Ricaricare prima di iniziare la pulizia automatica.
Pulizia del rullo della spazzola in corso	Pulizia del rullo della spazzola in corso.
Pulizia del tubo in corso	Pulizia del tubo in corso.
Asciugatura del rullo della spazzola in corso	Asciugatura del rullo della spazzola in corso.
Pulizia profonda in corso	Pulizia profonda in corso.
Pulizia automatica completata	Pulizia automatica completata. Svuotare e pulire il serbatoio dell'acqua sporca per evitare i cattivi odori.
Avvio ricarica	Ricarica in corso.
Acqua non sufficiente per la pulizia automatica	Aggiungere acqua e iniziare la pulizia automatica.

Manutenzione

Nota:

- Per raggiungere prestazioni ottimali e per evitare odori sgradevoli, **pulire** e **asciugare** sempre **completamente** dopo ogni uso il serbatoio dell'acqua sporca, il serbatoio dell'acqua pulita, i filtri, il rullo della spazzola.
- Assicurarsi che ogni componente sia installato correttamente, altrimenti l'apparecchio potrebbe non funzionare nel modo corretto.
- Non immergere l'apparecchio o lavarlo sott'acqua.
- Un po' d'acqua potrebbe rimanere nell'apparecchio a seguito dell'ispezione di fabbrica.
- Dopo la manutenzione, collocare l'apparecchio sulla base di ricarica in posizione verticale. Non esporre l'apparecchio alla luce diretta del sole e conservarlo al chiuso e in un luogo asciutto.

Unità principale

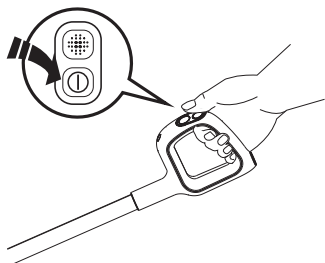

Per ridurre il rischio di lesioni, spegnere prima di eseguire la manutenzione.

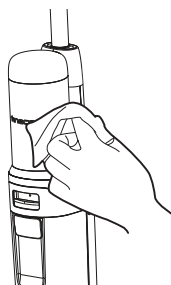

Pulire la superficie con un panno e un detergente neutro. Il panno deve essere asciutto per evitare che l'acqua penetri nell'apparecchio.

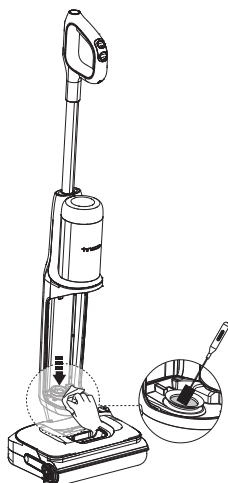

Pulire il sensore di sporco con un panno umido o l'apposito strumento di pulizia.

Serbatoio dell'acqua sporca

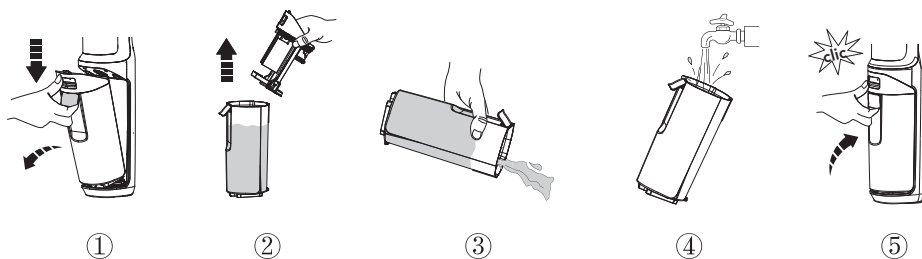

- Quando l'acqua sporca raggiunge la linea MAX, l'apparecchio smette di funzionare e sul display viene visualizzato un promemoria e riprodotto un messaggio vocale.
- Sollevare il coperchio del serbatoio per svuotare il serbatoio dell'acqua sporca. Utilizzare lo strumento di pulizia per rimuovere i residui rimanenti. Sciacquare l'interno del serbatoio dell'acqua sporca e riposizionarlo nell'apparecchio.

Filtro a secco e coperchio del serbatoio dell'acqua sporca

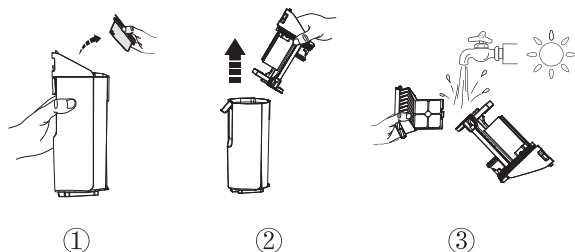

- Afferrare l'area incassata su ciascun lato del filtro a secco e tirare verso l'alto. Risciacquare con acqua corrente e lasciare asciugare completamente prima di riutilizzarlo con il coperchio del serbatoio dell'acqua sporca.
- * Per una comoda sostituzione con l'apparecchio è fornito un filtro a secco di ricambio.

Pulizia automatica del rullo della spazzola

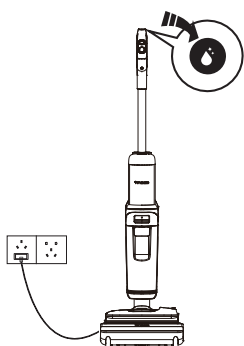

1. Dopo l'uso, posizionare l'apparecchio sulla base di ricarica; il sensore rileva automaticamente il livello di sporco.
2. Quando si sente il messaggio vocale "avvia pulizia automatica", premere il pulsante di pulizia automatica e inizia il processo.
3. Al termine, viene emesso il messaggio vocale "Pulizia automatica completata, pulire il serbatoio dell'acqua sporca". A questo punto, l'apparecchio inizierà a ricaricarsi.

Nota:

- Assicurarsi che la base di ricarica sia collegata e che il livello della batteria sia superiore al 25%.
- Prima del ciclo di pulizia automatica, pulire il serbatoio dell'acqua sporca e assicurarsi che il livello dell'acqua nel serbatoio dell'acqua pulita superi il 40%.
- Durante il processo di asciugatura, se si preme il pulsante di pulizia automatica, il processo di asciugatura verrà interrotto. È possibile premerlo nuovamente per riavviare la pulizia automatica.

Rullo della spazzola

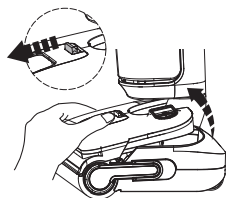

Premere il pulsante di rilascio del serbatoio dell'acqua pulita per rimuoverlo dall'apparecchio.

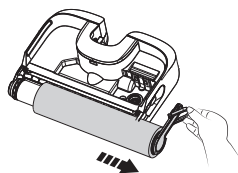

Rimuovere il rullo della spazzola afferrando la corrispondente linguetta ed estraendolo.

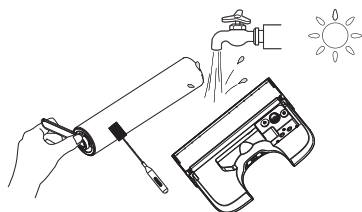

Utilizzare lo strumento di pulizia per rimuovere peli e detriti avvolti attorno al rullo e risciacquare il rullo con acqua e il retro del serbatoio dell'acqua pulita con acqua. Lasciarli asciugare completamente prima di reinstallarli.

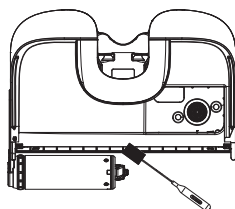

Rimuovere peli e detriti dalla camera del rullo della spazzola e dall'apertura con lo strumento di pulizia.

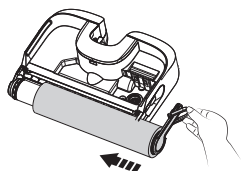

Sostituire il rullo della spazzola inserendone l'estremità nel lato sinistro del supporto, quindi attaccare la linguetta del rullo alla fibbia magnetica sul lato destro per bloccarlo in posizione.

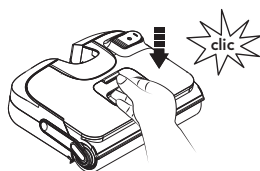

Riposizionare il serbatoio nell'apparecchio. Quando l'operazione viene eseguita correttamente, si sente un "clic".

Sostituzione del rullo della spazzola

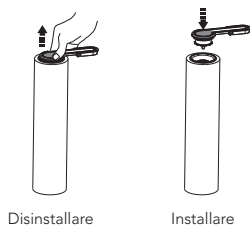

Premere l'impugnatura del rullo per rimuoverlo. Una volta rimosso, installare l'impugnatura nel nuovo rullo della spazzola.

Durante la disinstallazione, non tirare direttamente l'anello di trazione del rullo della spazzola.

Nota:

- Con l'apparecchio viene fornito un rullo della spazzola di ricambio per una comoda sostituzione.
- Per mantenere prestazioni ottimali, sostituire il rullo della spazzola ogni 6 mesi.

Pulizia e asciugatura della base di ricarica

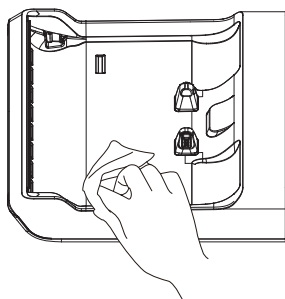







Per mantenere prestazioni ottimali, pulire regolarmente l'apparecchio con un panno..

Nota:

- Non sciacquare direttamente la base di asciugatura e ricarica con acqua.

Risoluzione dei problemi

Problema	Possibile causa	Soluzione
L'apparecchio non si accende	1. Alimentazione assente 2. Protezione automatica contro il surriscaldamento	1. Ricaricare l'apparecchio 2. Lasciare che l'apparecchio si raffreddi, quindi riaccenderlo
Debole potenza di aspirazione	Il filtro a secco non è installato o è sporco	Installare il filtro a secco o pulirlo e lasciarlo asciugare completamente
L'animazione mostra che il rullo della spazzola è aggrovigliato 🔊 Messaggio vocale: Pulire il rullo della spazzola	 Il rullo della spazzola è bloccato	Rimuovere le ostruzioni
Icona Wi-Fi spenta	 Connessione Wi-Fi assente	Seguire le istruzioni dell'app per attivare la connessione Wi-Fi
L'animazione mostra che il serbatoio dell'acqua pulita è vuoto 🔊 Messaggio vocale: Acqua insufficiente nel serbatoio dell'acqua pulita. Riempire di acqua	 Il serbatoio dell'acqua pulita è vuoto	Riempire il serbatoio dell'acqua pulita
L'animazione mostra che il serbatoio dell'acqua sporca è pieno 🔊 Messaggio vocale: Serbatoio dell'acqua sporca pieno. Svuotarlo	 L'acqua sporca nel serbatoio dell'acqua sporca ha raggiunto la linea MAX	Scaricare l'acqua sporca, quindi reinstallare il serbatoio dell'acqua sporca
Livello della batteria < 10% 🔊 Messaggio vocale: Batteria scarica. Ricaricare l'apparecchio	 Livello di carica basso	Ricaricare l'apparecchio o riavviarlo
Tutte le spie spente durante il funzionamento	 Malfunzionamento del motore, malfunzionamento della batteria, anomalia di carica	1. Raffreddare l'apparecchio e riavviarlo 2. Assicurarsi che la spina sia inserita correttamente
Spia blu fissa	 Sensore di sporco difettoso o bloccato	Rimuovere le ostruzioni, pulire il canale dei residui di sporco o riavviare
Icona di pulizia automatica lampeggiante	 Rullo della spazzola sporco	Avvia pulizia automatica

Malfunzionamento dell'asciugatura	Spina non inserita correttamente	Controllare se la spina è inserita correttamente o se la presa è alimentata
	Il rullo della spazzola è coperto di detriti difficili da pulire	Pulire il rullo della spazzola

Nota:

Se la precedente guida alla risoluzione dei problemi non fornisce una soluzione, visitare il nostro sito web www.tineco.com per ricevere ulteriore supporto.

Garanzia

GARANZIA LIMITATA DI 2 ANNI

- Si applica solo agli acquisti effettuati presso i rivenditori Tineco autorizzati.
- La garanzia è soggetta alla conformità ai requisiti riportati nel manuale d'istruzioni e alle condizioni riportate di seguito.
- Questa garanzia è regolata e interpretata secondo le leggi del Paese in cui è stato effettuato l'acquisto. Forniamo una garanzia di 2 anni o un periodo di garanzia come stabilito dalla legge locale applicabile, a seconda di quale sia più lungo.

CHE COSA COPRE LA GARANZIA?

- Questo apparecchio Tineco è coperto da una garanzia di 2 anno contro difetti di materiali e fabbricazione, se utilizzato in ambito privato domestico e conformemente al manuale d'istruzioni Tineco. Gli accessori motorizzati e la batteria acquistati separatamente sono coperti da una garanzia di 1 anno.
- Questa garanzia copre, senza costi aggiuntivi, la manodopera e i componenti necessari per assicurare che l'apparecchio funzioni correttamente durante il periodo di garanzia.
- Questa garanzia è valida esclusivamente se l'apparecchio è utilizzato nel Paese in cui è stato venduto.

CHE COSA NON COPRE LA GARANZIA?

Tineco declina ogni responsabilità per costi, danni o riparazioni risultanti da:

- Apparecchi acquistati da rivenditori non autorizzati.
- Utilizzo o manipolazione negligenti, uso improprio, abuso e/o assenza di manutenzione o utilizzo non conforme al manuale d'istruzioni Tineco.
- Utilizzo dell'apparecchio in ambiti non domestici, ad es. per scopi commerciali o di noleggio.
- Utilizzo di parti non conformi al manuale d'istruzioni Tineco.
- Utilizzo di parti e accessori diversi da quelli prodotti o fabbricati da Tineco.
- Fattori esterni non correlati alla qualità e all'uso del prodotto, quali: agenti atmosferici, modifiche, incidenti, interruzioni dell'alimentazione elettrica, picchi di corrente o azioni di forza maggiore.
- Riparazioni o modifiche effettuate da persone o agenti non autorizzati.
- Mancata rimozione di ostruzioni e altri materiali pericolosi dall'apparecchio.
- Normale usura delle parti, come il contenitore della polvere, la cinghia, il filtro HEPA, la barra

della spazzola e il cavo di alimentazione (se sono stati rilevati danni esterni o abuso), danni a tappeti o pavimenti a causa di un utilizzo non conforme alle istruzioni del fabbricante o mancato spegnimento della spazzola quando necessario.

- Riduzione della durata della batteria a causa dell'utilizzo o dell'invecchiamento della batteria.

INTERVENTI IN GARANZIA

- Qualsiasi garanzia implicita relativa all'apparecchio, tra cui la garanzia di commerciabilità o la garanzia di adeguatezza per uno scopo particolare, è limitata alla durata di questa garanzia.
- La garanzia si applica esclusivamente all'acquirente originale e alla batteria originale e non è trasferibile.
- Questa garanzia limitata conferisce specifici diritti legali. L'acquirente potrebbe godere di altri diritti a seconda della regione geografica.
- La garanzia del fabbricante potrebbe non essere applicabile in tutti i casi e dipendere da fattori come: l'uso del prodotto, il luogo di acquisto del prodotto, il venditore del prodotto. Leggere attentamente la garanzia e contattare il fabbricante per qualsiasi domanda.

LIMITI ED ESCLUSIONI DELLA GARANZIA

Registrazione: Consigliamo vivamente di registrare l'apparecchio al momento dell'acquisto accedendo al nostro sito web ufficiale (www.tineco.com) o scansionando il codice QR (vedere a destra) per godere di ulteriori vantaggi esclusivi. Per la registrazione, immettere il numero di serie completo (riportato sul retro dell'apparecchio).

La mancata registrazione del prodotto non limita i diritti offerti dalla garanzia.



Come richiedere un intervento in garanzia: conservare la prova d'acquisto. Per richiedere un intervento coperto dalla nostra Garanzia limitata, è necessario fornire il numero di serie e la ricevuta originale dell'acquisto recante la data di acquisto e il numero d'ordine. Tutte le riparazioni verranno effettuate da Tineco o da un suo agente autorizzato. Tutte le parti difettose sostituite diventeranno di proprietà di Tineco. Le riparazioni in garanzia non estendono la durata della garanzia.

Visitare il sito Web Tineco
www.tineco.com per ricevere supporto
da un team di assistenza clienti esperto.

INHOUD

Belangrijke veiligheidsinstructies	126
Specificaties	131
Overzicht	132
Accessoires	134
Montage	135
Werking	136
Onderhoud	143
Probleemoplossing	147
Garantie	148



MEER TALEN

ZIJN BESCHIKBAAR OP ONZE OFFICIËLE WEBSITE



TINECO IS HIER OM TE HELPEN.

We nemen binnen 24 uur contact met u op.



www.tineco.com

Belangrijke veiligheidsinstructies

BEWAAR DEZE INSTRUCTIES

Alleen voor huishoudelijk gebruik.

Alleen voor gebruik binnenshuis.

Bij het gebruik van een elektrisch apparaat moeten altijd basisvoorzorgsmaatregelen worden genomen, waaronder de volgende:

LEES ALLE INSTRUCTIES VOOR GEBRUIK (DIT APPARAAT). Het niet opvolgen van de waarschuwingen en instructies kan leiden tot elektrische schokken, brand en/of ernstig letsel.

WAARSCHUWING – Om het risico op brand, elektrische schokken of letsel te verkleinen:

1. Voor de EU-markt — Dit apparaat kan worden gebruikt door kinderen vanaf 8 jaar en personen met verminderde lichamelijke, zintuiglijke of geestelijke vermogens of met gebrek aan ervaring en kennis, indien zij onder toezicht staan of instructies hebben gekregen over het veilig gebruik van het apparaat en de gevaren ervan begrijpen. Kinderen mogen niet met het apparaat spelen. Reiniging en gebruikersonderhoud mogen niet zonder toezicht door kinderen worden uitgevoerd.
2. Voor markten buiten de EU — Het apparaat mag niet worden gebruikt door personen (inclusief kinderen) met verminderde fysieke, zintuiglijke of mentale vermogens, of met gebrek aan ervaring en kennis, tenzij zij onder toezicht staan of instructies hebben gekregen.
3. Alleen binnenshuis gebruiken, op vloeroppervlakken zonder tapijt, zoals vinyl, tegels, verzegeld hout, enz. Pas op dat u niet over losse voorwerpen of randen van tapijten loopt. Als de borstel vastloopt, kan ertoe leiden dat de riem voortijdig kapot gaat.
4. Niet als speelgoed gebruiken. Nauw aandacht is nodig bij gebruik door of in de buurt van kinderen, huisdieren of planten.
5. Gebruik alleen zoals beschreven in deze handleiding. Gebruik alleen door de fabrikant aanbevolen hulpstukken.
6. Niet gebruiken met een beschadigd snoer of stekker. Als het apparaat is gevallen, beschadigd, buiten heeft gestaan, in het water is gevallen of niet naar behoren werkt, breng het dan terug naar een servicecentrum.
7. Raak de oplader, inclusief de opladerstekker, en opladeraansluitingen niet met natte handen aan.
8. Steek geen voorwerpen in openingen. Niet gebruiken met een geblokkeerde opening; vrijhouden van stof, pluisjes, haar en alles wat de luchtstroom kan verminderen.
9. Houd haar, losse kleding, vingers en alle lichaamsdelen uit de buurt van openingen en bewegende onderdelen.
10. Gebruik extra voorzichtigheid bij het reinigen van trappen.
11. Gebruik hem niet om brandbare of ontvlambare vloeistoffen op te zuigen, zoals benzine, en gebruik hem ook niet in gebieden waar ze aanwezig kunnen zijn.
12. Zuig niets op dat brandt of rookt, zoals sigaretten, lucifers of hete as.

13. Niet gebruiken zonder filter.
14. Voorkom onbedoelde activering. Zorg ervoor dat de schakelaar in de uit-positie staat voordat u het apparaat oppakt of draagt. Het dragen van het apparaat met uw vinger op de schakelaar of het inschakelen van een apparaat waarop de schakelaar is ingeschakeld, kan tot ongelukken leiden.
15. Schakel het apparaat altijd uit voordat u aanpassingen maakt, accessoires verwisselt of het apparaat opbergt. Dergelijke preventieve veiligheidsmaatregelen verminderen het risico dat het apparaat per ongeluk wordt gestart.
16. Laad alleen op met het laadstation dat is gespecificeerd door Tineco. Een laadstation dat geschikt is voor een bepaald type batterijpack, kan brandgevaar opleveren bij gebruik met een andere batterijpack.
17. Gebruik alleen apparaten met speciaal daarvoor bestemde Tineco-batterijen. Het gebruik van andere batterijen kan leiden tot letsel en brand.
18. Onder zware omstandigheden kan vloeistof uit de batterij worden gespoten; Vermijd contact. Als er per ongeluk contact plaatsvindt, spoel dan met water. Als er vloeistof in contact komt met de ogen, zoek dan medische hulp. Vloeistof die uit de batterij spuit, kan irritatie of brandwonden veroorzaken.
19. Gebruik geen batterijpack of apparaat dat beschadigd of aangepast is. Beschadigde of aangepaste batterijen kunnen onvoorspelbaar gedrag vertonen, wat kan leiden tot brand, explosie of risico op letsel.
20. Stel een batterijpack of apparaat niet bloot aan vuur of hoge temperaturen. Blootstelling aan vuur of temperaturen boven 130 °C kan een explosie veroorzaken.
21. Volg alle oplaadinstructies en laad het batterijpack of het apparaat niet op buiten het in de instructies aangegeven temperatuurbereik. Onjuist opladen of bij temperaturen buiten het gespecificeerde bereik kan de batterij beschadigen en het risico op brand vergroten.
22. Laat onderhoud uitvoeren door een gekwalificeerde reparateur met alleen identieke vervangingsonderdelen. Dit zorgt ervoor dat de veiligheid van het product wordt gehandhaafd.
23. Dit apparaat bevat batterijcellen die niet kunnen worden vervangen. Pas het apparaat of het batterijpack niet aan en probeer het niet te repareren, behalve zoals aangegeven in de instructies voor gebruik en onderhoud.
24. Schakel dit apparaat altijd uit voordat u het gemotoriseerde mondstuk aansluit of loskoppelt.
25. Laad of berg het apparaat niet buiten of in de auto op. Laad, bewaar of gebruik de batterij alleen in een droge ruimte binnenshuis waar de temperatuur hoger is dan 4 °C maar lager dan 40 °C. Het oplader is alleen voor gebruik binnenshuis.
26. Niet gebruiken om ultrafijne deeltjes op te zuigen, zoals kalk, cement, zaagsel, gipspoeder of as.
27. Niet gebruiken om scherpe voorwerpen op te zuigen, zoals metalen spijkers, stukjes glas, metalen paperclips of pinnen.
28. Niet gebruiken om gevaarlijke materialen en chemicaliën op te zuigen, zoals oplosmiddelen, afvoerreiniger, sterke zuren of sterke basen.
29. Stop onmiddellijk met het gebruik als het apparaat oververhit raakt, ongebruikelijke geluiden maakt, ongebruikelijke geuren produceert, weinig zuigt of elektriciteit lekt.
30. Schakel de reiniger UIT en trek de stekker uit het stopcontact voor langdurige

opslag.

31. Reinig de vuilwatertank altijd na elk gebruik om mogelijke verstopping te voorkomen, wat kan leiden tot een lage zuigkracht, oververhitting van de motor of een verkorting van de levensduur van het apparaat.
32. Na gebruik op de juiste manier binnenshuis op een droge plaats bewaren.
33. Plaats het apparaat niet in stilstaand water of dompel het niet onder en probeer overstromde gebieden niet te reinigen.
34. Alle gegevens en technische instructies van deze handleiding zijn gebaseerd op resultaten van laboratoriumtests van Tineco of aangewezen derden. Het bedrijf behoudt zich alle rechten voor op definitieve toelichtingen.
35. De stekker moet uit het stopcontact worden gehaald voordat u het apparaat reinigt of onderhoudt.
36. Er kan gevaar ontstaan als het apparaat over het netsnoer loopt.
37. Gebruik het apparaat niet als de waterdiepte meer dan 5 mm boven het oppervlak ligt.
38. Trek de stekker niet uit het stopcontact door aan het netsnoer te trekken. Om de stekker uit het stopcontact te halen, pakt u de stekker vast, niet het netsnoer.
39. Als de batterij niet in gebruik is, houd deze dan uit de buurt van metalen voorwerpen, zoals paperclips, munten, sleutels, spijkers, schroeven of andere kleine metalen voorwerpen, die een verbinding kunnen vormen tussen de batterijpolen. Kortsluiting van de batterijpolen kan brandwonden of brand veroorzaken.
40. Om het risico van brand en elektrische schokken te verminderen - Gebruik alleen Tineco-schoonmaakmiddelen die bedoeld zijn voor gebruik met deze machine.
41. Laat het apparaat niet achter wanneer het is aangesloten op het stopcontact. Trek de stekker uit het stopcontact wanneer het apparaat niet in gebruik is en vóór het onderhoud.
42. Als het netsnoer beschadigd is, moet het worden vervangen door de fabrikant of diens serviceagent of een vergelijkbaar gekwalificeerd persoon om gevaar te voorkomen..
43. De accu moet uit het apparaat worden verwijderd voordat het wordt afgedankt.
44. Het apparaat moet worden losgekoppeld van het elektriciteitsnet als de batterij wordt verwijderd.
45. De batterij moet op een veilige manier worden weggegooid.

Bereik van gebruik

1. De draadloze reiniger voor harde vloeren moet worden gebruikt op harde vloeren binnenshuis, zoals vinyl, tegels, verzegeld hout, enz. Gebruik op een ruw oppervlak levert mogelijk niet de beste prestaties op.
2. Houd uw apparaat uit de buurt van warmtebronnen, zoals een open haard of kachel, om vervorming van de behuizing te voorkomen.
3. Niet gebruiken om brandbare of ontvlambare vloeistoffen, ultrafijne deeltjes, scherpe voorwerpen, gevaarlijke stoffen, chemicaliën of iets dat brandt of rookt op te zuigen, zoals hierboven beschreven.

Over de reinigungsoplossing

1. **WAARSCHUWING** – Om het risico van brand en elektrische schokken te verminderen - Gebruik alleen Tineco-schoonmaakmiddel dat ontworpen is voor gebruik met deze machine.
2. Een grote hoeveelheid reinigungsoplossing die in de motor terecht komt, kan schade aan het apparaat veroorzaken.
3. Voeg oplossing toe zoals geïnstrueerd in de sectie Bediening. We raden aan de meegeleverde reinigungsoplossing te gebruiken. Gebruik het product niet met een zure, alkalische oplossing of andere stoffen die schadelijk zijn voor het milieu.
4. Buiten het bereik van kinderen houden. Aanraking met de ogen en de huid vermijden, anders grondig met water spoelen. Indien de irritatie aanhoudt, een arts raadplegen. Raadpleeg een arts als het product is ingeslikt.
5. Afvoer van vuil water en oplossing moet voldoen aan de plaatselijke milieuvorschriften.

Over het apparaat

1. Pas het apparaat niet aan en probeer het niet te repareren, behalve zoals aangegeven in de instructies voor bediening en reiniging.
2. Het apparaat mag alleen worden gebruikt met de meegeleverde voeding. De stekker moet uit het stopcontact worden gehaald voordat u het apparaat reinigt of onderhoudt.
3. Gebruik extra voorzichtigheid bij het reinigen van trappen.
4. Zorg ervoor dat de stroomschakelaar in de UIT-positie staat voordat u het apparaat opneemt of draagt. Leg het apparaat niet plat of leun het niet om te voorkomen dat vuil water de motor binnendringt.
5. Plaats het apparaat op het oplaadstation om te voorkomen dat u er per ongeluk over struikelt.
6. Installeer voor gebruik de vuilwatertank en de schoonwatertank altijd op de juiste manier.
7. Laat het apparaat of het laadstation niet nat worden om het risico op brand of letsel door kortsluiting te voorkomen.

Over het droog- en laadstation

1. **WAARSCHUWING** – Niet onderdompelen in water.
2. **OPGELET** – Heet oppervlak. Vermijd contact bij gebruik.

Recycling-instructies volgens de batterijwet



De oplaadbare batterij bevat materialen die schadelijk zijn voor het milieu en moet daarom voor afvoer uit het apparaat worden verwijderd. Het apparaat moet uitgeschakeld zijn om de oplaadbare batterij te verwijderen.

Batterijen en oplaadbare batterijen mogen niet worden afgevoerd met het huisvuil! Iedere consument is verplicht alle batterijen en oplaadbare batterijen, ongeacht of deze schadelijke stoffen bevatten of niet, in te leveren bij een inzamelpunt in zijn of haar gemeente/wijk of bij een winkelier, zodat deze op een milieuvriendelijke manier kunnen worden afgevoerd. Batterijen en oplaadbare batterijen mogen alleen leeg worden geretourneerd.

Batterijen en oplaadbare batterijen zijn daarom gemarkeerd met het symbool links.

Recycling-instructies volgens AEEA



Afgedankte elektrische en elektronische apparaten mogen niet met het huisvuil worden afgevoerd! Iedere consument is verplicht alle apparaten aan het einde van hun levensduur in te leveren bij een inzamelpunt in zijn of haar gemeente/wijk of bij een winkelier, zodat deze op de juiste en milieuvriendelijke manier kunnen worden afgevoerd.

De afbeelding links toont het stofbaksymbool voor gescheiden inzameling van afgedankte elektrische en elektronische apparatuur (AEEA).

Voor EU-landen:

Hierbij verklaren wij dat dit product voldoet aan de essentiële eisen van alle relevante richtlijnen en verordeningen die van toepassing zijn in de Europese Gemeenschap.

De Conformiteitsverklaring (Declaration of Conformity - DoC) is verkrijgbaar via onze website. Neem een kijkje op <https://global.tineco.com/compliance/>

De verklaring wordt gedownload als PDF-bestand.

Symbolen:

	Lees de instructiehandleiding
	Alleen voor gebruik binnenshuis
	Gelijkstroom

~	Wisselstroom
---	--------------

Specificaties

Product (Apparaat)	FLOOR ONE S7 STRETCH SERIE
Spanning	25.2 V \equiv 3900 mAh Lion
Nominaal vermogen	230 W
Looptijd	40-50 min
Oplaadtijd	4-5 uur
Waterstroomsnelheid	20-100 ml/min
CWT-capaciteit	\approx 1 L
DWT-capaciteit	\approx 0,72 L
Waterproof	IPX4

Droog-en laadstation

Invoer	220V~240V 50-60Hz
Nominaal vermogen (laden)	35 W
Nominaal vermogen (drogen)	620 W
Uitgang	30 V \equiv 1 A

*De geschatte looptijdgegevens werden verkregen door een Tineco-laboratorium.

Overzicht

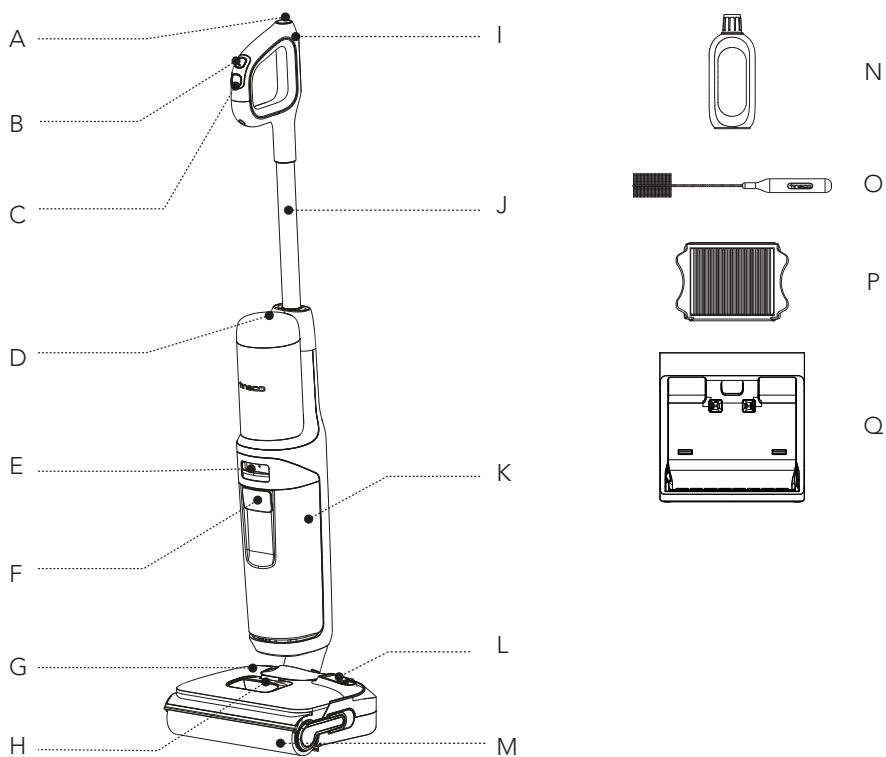

- A. Knop zelfreiniging
- B. Modusshakelaar
- C. Stroom aan/uit
- D. Digitaal display
- E. Vrijgave vuilwatertank
- F. Handgreep vuilwatertank
- G. Schoonwatertank (CWT)
- H. Vrijgave schoonwatertank
- I. Wifi-/Mute-/Taalomschakelingsknop
- J. Buis
- K. Vuilwatertank (DWT)
- L. Schoonwaterinlaat
- M. Borstelrol
- N. Ontgeurings- & reinigungsoplossing
- O. Reinigingstool
- P. Droogfilter
- Q. Droog-en laadstation

Digitaal display



- A. AUTO-modus
- B. Wifi-indicator
- C. Indicator batterijniveau
- D. CUSTOM-modus
- E. Vuilbewakingslus (Blauw naar rood volgens de hoeveelheid vuil)
- F. Indicator DWT vol of geblokkeerd
- G. CWT leeg
- H. Indicator verwarde borstelrol
- I. Indicator droogborstelrol
- J. SUCTION-modus
- K. Batterijpictogram
- L. MAX-modus
- M. Pictogram zelfreiniging

Accessoires

Opmerking:

Accessoires kunnen per markt verschillen. Als u meer accessoires nodig heeft, ga dan naar www.tineco.com of store.tineco.com.

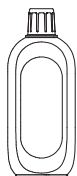

Ontgeurings- & reinigingsoplossing

Verijdt vuil, roet, vet en hardnekkige vlekken van de meeste soorten harde oppervlakken, zoals tegels, marmer, verzegelde hardhouten vloeren en meer.

Gebruik altijd de Tineco-oplossing in uw apparaat.

Voeg een flesje oplossing toe aan elke volle tank met schoon water.



Borstelrol

Zachte rolkop met borstelharen kan worden gebruikt om tegelijkertijd te stofzuigen en te dweilen. Het kan gemakkelijk worden gereinigd met de zelfreinigende functie.

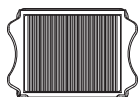

Droogfilter

Droogfilter en filternet kunnen grote deeltjes en vuil blokkeren en zorgen voor de duurzaamheid van het apparaat.

* Installeer de droogfilter voor gebruik, anders kan dit leiden tot een zwakke zuigkracht.



Reinigingstool

Een volle borstel om de DWT, borstelkamer en opening te reinigen.

Het gereedschap heeft ook een borstelig uiteinde om vuil en modder op de rol en DWT te verwijderen.

Montage

Hoe te monteren/demonteren

Opmerking:

Raadpleeg "Werking" en "Onderhoud" voor de montage van de watertank en de borstel.

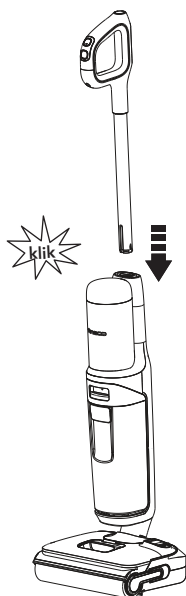

Om de handgreep te monteren, steekt u deze in het apparaat totdat u een klik hoort.

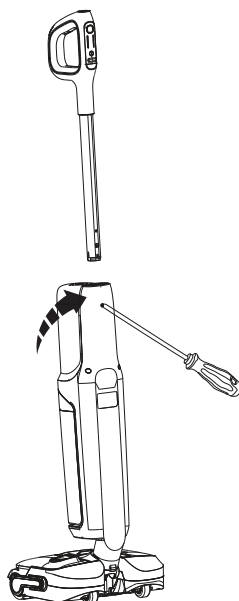

Indien de handgreep moet worden gedemonteerd, drukt u met een werktuig (zoals een schroevendraaier) op de veer om de handgreep te ontgrendelen en tilt u de losgemaakte handgreep uit het apparaat.

Werking

Vorbereiden voor gebruik

- Laad het apparaat voor het eerste gebruik 4-5 uur op (zie "Oplaad instructies" voor details).
* Gebaseerd op resultaten van Tineco laboratoriumtests. Laboratorium temperatuur 4 °C ~ 40 °C.

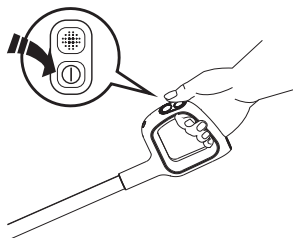

Druk op de knop ① en het apparaat start standaard in de AUTO-modus. Druk nogmaals om het apparaat uit te schakelen. Schakel tussen de AUTO- en MAX- en SUCTION-modus door op de knop ② te drukken.

Tips:

- Oplossingsmodus/modus Alleen water: Het apparaat start standaard met de Oplossingsmodus. Schakel het apparaat in terwijl het rechtop staat en houd ③ 3 seconden lang ingedrukt om tussen de twee modi te schakelen.
- Overschakelen naar de modus Alleen water: LED-lus: Rood → Blauw (gebruik alleen water)
- Overschakelen naar de oplossingsmodus: LED-lus: Blauw → Rood (gebruik een reinigingsoplossing)

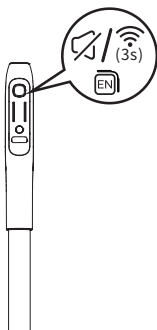

Wifi-/Mute-/Taalomschakelingsknop

- Druk kort om het volume aan te passen.
- Druk tweemaal om van taal te wisselen. (Meer gesproken talen zullen worden toegevoegd, raadpleeg voorlopig het huidige product.)
- Houd 3 seconden ingedrukt om verbinding te maken met het netwerk.

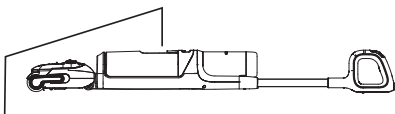

Om onder het bed en de meubels te reinigen, legt u het apparaat eerst plat.

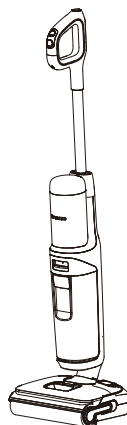

Het apparaat stopt met werken als het rechtop wordt gezet en begint weer te werken als u achterover leunt.

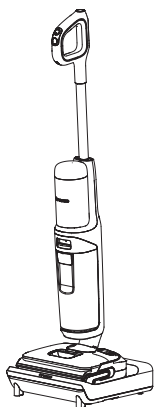

Plaats het apparaat na gebruik verticaal op het oplaadstation om het op te laden en op te bergen.

Opmerking:

- Het is cruciaal om de juiste modus te kiezen op basis van de CWT-inhoud om het hoogste niveau van vuilopsporingsefficiëntie te bereiken.
- Stofzuig geen geschuimde vloeistof op.
- Om water op te stofzuigen dat op het oppervlak is achtergebleven, blijft het apparaat nog 3 seconden werken na het uitschakelen.

Schoonwatertank vullen

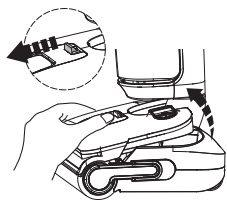

Druk op de ontgrendelingsknop van de schoonwatertank om deze van het apparaat te verwijderen.

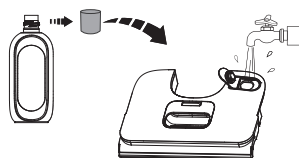

Open de tankdop en vul met kraanwater. Als een grondige reiniging nodig is, voegt u een flesdop met oplossing toe aan de CWT en sluit u de dop goed af.

Opmerking:

Gebruik alleen water onder 60 °C.

GEBRUIK GEEN HEET WATER.

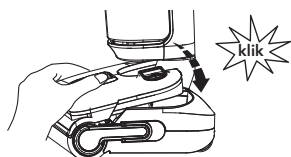

Plaats de tank terug in het apparaat. U zou een "klik" moeten horen als dit correct is gedaan.

Oplaadinstructies

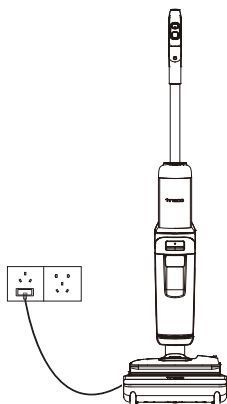

- Om het apparaat op te laden, steekt u de stekker in het droog- en laadstation en plaatst u het apparaat erop.
- Om struikelgevaar te voorkomen, plaatst u het apparaat tijdens het opladen op het oplaadstation in de buurt van een muur.

Waarschuwing:

- Laad het apparaat alleen op met de door Tineco geleverde lader.
- Als het apparaat lange tijd niet wordt gebruikt, moet het voor optimale prestaties elke 3 maanden worden opgeladen. Het kan 4-5 uur duren voordat de batterij volledig is opgeladen.
- Bewaar binnenshuis op een droge plaats. Stel het apparaat niet bloot aan zonlicht of temperaturen onder het vriespunt. Aanbevolen temperatuurbereik: 4 °C ~ 40 °C.

Selectie van reinigingsmodus

AUTO-modus



- In de AUTO-modus detecteert de iLoop-sensor automatisch hoe vuil de vloer is en past de juiste hoeveelheid wasmiddel en zuigkracht toe.
- Een rode vuilcontrolelus geeft aan dat er meer vuil is gedetecteerd en een blauwe lus geeft aan dat er minder vuil is gedetecteerd. Deze modus biedt automatisch de beste reinigungsoplossing.

MAX-modus



- Druk in de AUTO-modus eenmaal op de knop  om de MAX-modus te openen.
- In de MAX-modus zal het apparaat maximale zuigkracht gebruiken en water/oplossing sproeien voor hardnekkige vlekken.

SUCTION-modus



- Druk in de AUTO-modus tweemaal op de knop  om de SUCTION-modus te openen.
- In de SUCTION-modus neemt het apparaat water op. Wij raden aan deze modus te gebruiken op een nat oppervlak.

CUSTOM-modus



- In deze modus kunnen gebruikers genieten van een volledig aangepaste meubelreinigingservaring.
- * Stel aangepaste parameters in op de app voordat u overschakelt naar deze modus op het apparaat.

Opmerking:

Houd scherpe voorwerpen uit de buurt van het digitale display om krassen en schrammen te voorkomen.

Indicator

Wanneer in gebruik



Uit: motorstoring, batterijstoring, laadstoring.



Continu blauw licht: vuilsensor defect of geblokkeerd.



Indicator knippert: DWT is vol of het kanaal heeft een blokkering.



Indicator knippert: CWT is leeg.



Indicator knippert: borstelroller heeft een verstopping.



Indicator brandt: Wifi is succesvol verbonden.



Indicator knippert: Wifi is verbonden.



Uit: Wifi is niet verbonden, maak verbinding met het netwerk.



Indicator knippert: apparaat heeft zelfreiniging nodig.



Batterijniveau > 20%: continu groen batterijpictogram.



Batterijniveau 10%~20%: continu rood batterijpictogram.



Batterijniveau < 10%: knipperend rood batterijpictogram.

Tijdens het opladen



Tineco-logo-indicator: ademhaling.

Volledig opgeladen



In 5 minuten: Tineco-logo-indicator verlicht.
Na 5 minuten: alle indicatielampjes gaan uit.

Oplaadtijd

- Een volledige lading duurt ongeveer 4-5 uur.
- Geschatte gegevens werden verkregen door een Tineco-laboratorium met gebruikmaking van omgevingstemperaturen die variëren van 4 °C tot 40 °C.

App

Alle functies kunnen worden uitgevoerd met de Tineco-app. Download de Tineco app in de App Store, Google Play en de officiële site van Tineco.

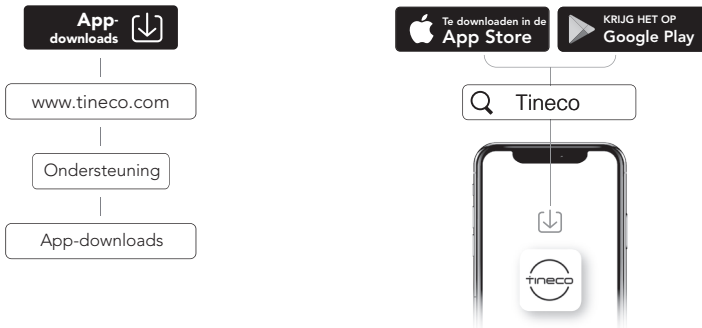

Opmerking:

De standaardinstelling voor gesproken prompts is Engels, u kunt andere talen instellen via de app.

Gesproken prompt (inhoud kan variëren, gelieve in natura te prevaleren.)

Status	Herinnering
Gesproken prompt ingeschakeld	Gesproken prompt ingeschakeld.
Gesproken prompt uitgeschakeld	Gesproken prompt uitgeschakeld.
Auto-modus standaard	Auto-modus.
Overschakelen naar de Suction-modus	Suction-modus.
Overschakelen naar de Max-modus	Max-modus.
Batterijniveau: 10~20%	Batterij bijna leeg.
Batterijniveau: 0~10%	Batterij bijna leeg. Laad het apparaat op.
Schoonwatertank is leeg	Onvoldoende water in de schoonwatertank. Voeg water toe.
Heeft zelfreiniging nodig	Voer de zelfreinigingscyclus uit om de reinigingsprestaties te optimaliseren.
Kan geen zelfreiniging uitvoeren	Plaats het apparaat op het oplaadstation om de zelfreiniging te starten.
Vuilwatertank is vol	Vuilwatertank is vol. Maak leeg.
Borstelrol is verward	Reinig de borstelrol.
Stroom uitgeschakeld	Bezig met uitschakelen.
Batterij onvoldoende voor zelfreiniging	Batterij bijna leeg. Laadt op voordat u de zelfreiniging start.
Bezig met reinigen borstelrol	Bezig met reinigen borstelrol.
Bezig met reinigen van de pijp	Bezig met reinigen van de pijp.
Bezig met drogen borstelrol	Bezig met drogen borstelrol.
Bezig met diep reinigen	Bezig met diep reinigen.
Zelfreiniging voltooid	Zelfreiniging voltooid. Leeg en reinig de vuilwatertank om geurtjes te voorkomen.
Start met opladen	Bezig met opladen.
Onvoldoende water voor zelfreiniging	Voeg water toe en start de zelfreiniging.

Onderhoud

Opmerking:

- Voor optimale prestaties en om geurtjes te voorkomen, **reinigt** en **droogt u** DWT, CWT, filters en borstelrol altijd **volledig** na elk gebruik.
- Zorg ervoor dat elk onderdeel correct is geïnstalleerd, anders werkt het apparaat mogelijk niet correct.
- Laat het apparaat niet weken of was het niet onder water.
- Als gevolg van fabrieksinspectie kan er wat water in het apparaat achterblijven.
- Plaats het apparaat na onderhoud verticaal op het oplaadstation. Stel het apparaat niet bloot aan direct zonlicht en bewaar het binnenshuis op een droge plaats.

Hoofddeel

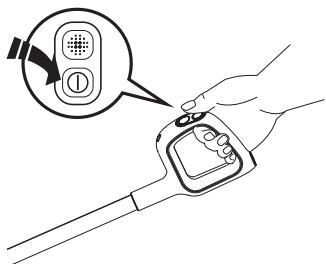

Schakel het apparaat uit voordat u onderhoud uitvoert om het risico op letsel te verminderen.

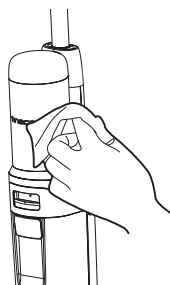

Gebruik een doek om het oppervlak schoon te maken met een neutraal schoonmaakmiddel. De doek moet droog zijn om te voorkomen dat er water in het apparaat komt.

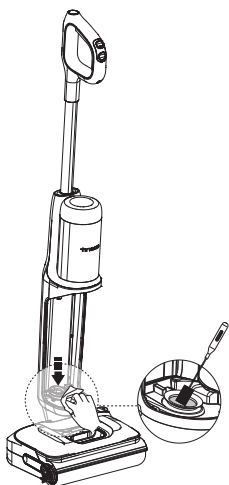

Reinig de vuilsensor met een vochtige doek of met het reinigingsgereedschap.

Vuilwatertank

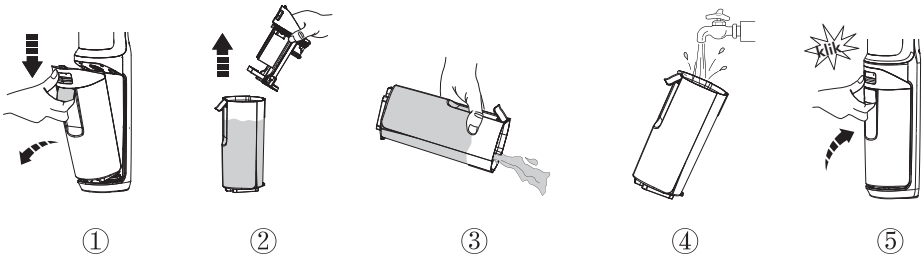

- Wanneer vuil water de max-lijn bereikt, stopt het apparaat met werken en wordt er een herinnering op het display weergegeven en wordt er een gesproken prompt afgespeeld.
- Trek het tankdeksel omhoog om de DWT te legen. Gebruik het reinigingsgereedschap om achtergebleven vuil te verwijderen. Spoel de binnenkant van de DWT schoon en plaats hem terug in het apparaat.

Droog filter en DWT-deksel

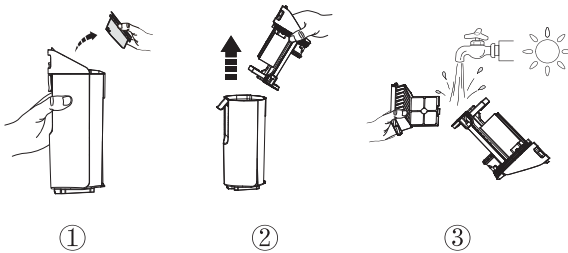

- Pak het verzonken gedeelte aan elke kant van het droogfilter vast en trek het omhoog. Spoel af onder stromend water en moet volledig droog zijn alvorens opnieuw te combineren met het deksel van de DWT.

* Bij uw apparaat wordt een reserve droogfilter geleverd voor gemakkelijke vervanging.

Borstelrol Zelfreinigend

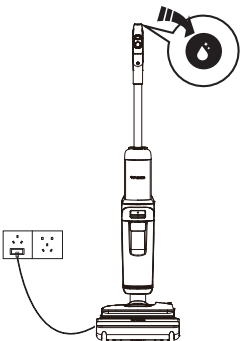

1. Plaats het apparaat na gebruik op het oplaadstation, de sensor detecteert automatisch de mate van vervuiling.
2. Als u de gesproken prompt "start de zelfreiniging" hoort, drukt u op de zelfreinigingsknop en begint u met het proces.
3. Eenmaal voltooid, hoort u de gesproken prompt "zelfreiniging voltooid, reinig de vuilwatertank." Op dit punt begint het apparaat met opladen.

Opmerking:

- Zorg ervoor dat de oplaadbasis is aangesloten op het stopcontact en dat het batterijniveau >25% is.
- Maak voor de zelfreinigingscyclus de DWT schoon en zorg ervoor dat het waterpeil in de CWT hoger is dan 40%.
- Als u tijdens het droogproces op de zelfreinigingsknop drukt, wordt het droogproces onderbroken. U kunt er nogmaals op drukken om de zelfreiniging opnieuw te starten.

Borstelrol

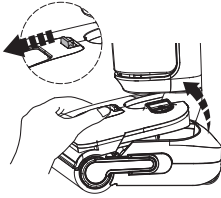

Druk op de ontgrendelingsknop van de schoonwatertank om deze van het apparaat te verwijderen.

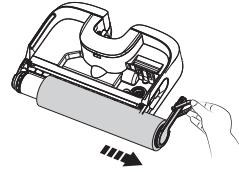

Verwijder de borstelrol door het lipje van de borstelrol vast te pakken en eruit te trekken.

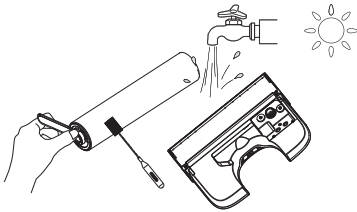

Gebruik het reinigingsgereedschap om het haar en het vuil dat rond de rol is gewikkeld te verwijderen en spoel de rol en de achterkant van de CWT af met water. Laat ze volledig drogen alvorens ze opnieuw te installeren.

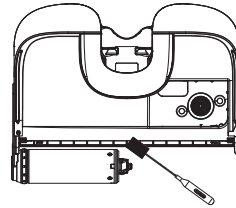

Verwijder haar en vuil uit de borstelrolkamer en de opening met het reinigingsgereedschap.

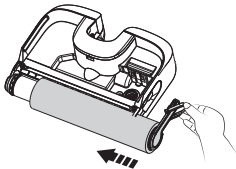

Plaats de borstelrol terug door het uiteinde in de linkerkant van de houder te steken, bevestig vervolgens het lipje van de rol aan de magnetische gesp aan de rechterkant om hem op zijn plaats te vergrendelen.

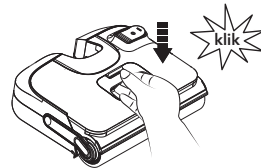

Plaats de tank terug in het apparaat. U zou een "klik" moeten horen als dit correct is gedaan.

Vervanging borstelrol



Verwijderen



Installeren



Trek de rollhendel omhoog om hem te verwijderen. Nadat u de borstelrol heeft verwijderd, installeert u het handvat in de nieuwe borstelrol.

Trek tijdens het verwijderen niet rechtstreeks aan de trekking van de borstelrol.

Opmerking:

- Bij uw apparaat wordt een reserveborstelrol geleverd voor gemakkelijke vervanging.
- Vervang de borstelrol om de 6 maanden om optimale prestaties te behouden.

Reinigen en drogen Oplaadbasis

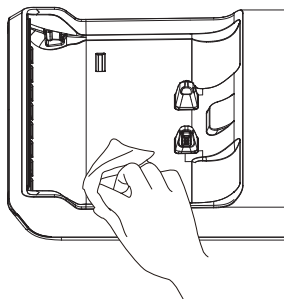













Veeg het apparaat regelmatig af met een handdoek om optimale prestaties te behouden.

Opmerking:

- Spoel het droog- en laadstation niet direct af met water.

Probleemoplossing

Probleem	Mogelijke oorzaak	Oplossing
Het apparaat gaat niet aan	1. Geen stroom 2. Automatische bescherming tegen oververhitting	1. Laad het apparaat op 2. Herstart na afkoeling
Zwakke zuigkracht	Het droogfilter is niet geïnstalleerd of het droogfilter is vuil	Installeer het droogfilter of reinig het en laat het volledig drogen
Borstelrol is verward in animatie  Gesproken prompt: Reinig de borstelrol	 De borstelrol is geblokkeerd	Verwijder de blokkeringen
Wifi-indicator is uitgeschakeld	 Wifi is niet verbonden	Volg de in-app-gids om verbinding te maken met wifi
CWT leeg in animatie  Gesproken prompt: Onvoldoende water in de schoonwatertank. Vul water bij	 CWT is leeg	Vul CWT bij
DWT vol in animatie  Gesproken prompt: Vuilwatertank is vol. Maak leeg	 Het vuile water in de DWT heeft de MAX-lijn bereikt	Giet het vuile water weg en installeer de DWT opnieuw
Batterijniveau < 10%  Gesproken prompt: Batterij bijna leeg. Laad het apparaat op	 Laag vermogen	Laad het apparaat op of start het opnieuw
Alle lichten zijn uit in werking	 Motorstoring, batterijstoring, laadstoring	1. Laat het apparaat afkoelen en start het opnieuw 2. Controleer of de stekker goed in het stopcontact zit
Continu blauw licht	 Vuilsensor defect of geblokkeerd	Verwijder blokkeringen, reinig het puinkanaal of start opnieuw
Pictogram zelfreiniging knippert	 Borstelrol is vuil	Start zelfreiniging
Storing bij het drogen	Stekker niet goed ingestoken	Controleer of de stekker goed in het stopcontact zit en of er stroom op het stopcontact staat
	De borstelrol is bedekt met moeilijk te verwijderen vuil	Reinig de borstelrol

Opmerking:

Als de bovenstaande gids voor probleemoplossing geen oplossing biedt, bezoek dan onze website www.tineco.com voor verdere ondersteuning.

Garantie

2 JAAR BEPERKTE GARANTIE

- Geldt alleen voor aankopen bij geautoriseerde retailers van Tineco.
- Is onderhevig aan het naleven van de vereisten die in deze handleiding worden beschreven, en is onderworpen aan verdere voorwaarden die hieronder worden uiteengezet.
- Deze garantie wordt bepaald door en geïnterpreteerd volgens de wetten van het land waar de aankoop heeft plaatsgevonden. Wij bieden 2 jaar garantie of een garantieperiode zoals bepaald door de toepasselijke lokale wetgeving, afhankelijk van welke periode langer is.

WAT WORDT GEDEKT?

- Uw Tineco-apparaat heeft 2 jaar garantie op originele defecten in materiaal en vakmanschap, bij gebruik voor privé-huishoudelijke doeleinden in overeenstemming met de Tineco Instructiehandleiding. Gemotoriseerde accessoires en afzonderlijk aangeschafte batterij worden geleverd met 1 jaar garantie.
- Deze garantie biedt u, zonder extra kosten voor u, alle arbeid en onderdelen die nodig zijn om ervoor te zorgen dat uw apparaat tijdens de garantieperiode naar behoren functioneert.
- Deze garantie is alleen geldig als het apparaat wordt gebruikt in het land waarin het werd verkocht.

WAT WORDT NIET GEDEKT?

Tineco is niet aansprakelijk voor kosten, schade of reparaties als gevolg van:

- Apparaten die zijn gekocht bij een niet-geautoriseerde dealer.
- Onzorgvuldige bediening of behandeling, verkeerd gebruik, misbruik en / of gebrek aan onderhoud of gebruik niet in overeenstemming met de Tineco Instructiehandleiding.
- Gebruik van het apparaat anders dan voor normaal huishoudelijk gebruik, bijv. voor commerciële of verhuurdoeleinden.
- Gebruik van onderdelen die niet in overeenstemming zijn met de Tineco Instructiehandleiding.
- Gebruik van andere onderdelen en accessoires dan die geproduceerd of aanbevolen zijn door Tineco.
- Externe factoren die geen verband houden met de kwaliteit en het gebruik van het product, zoals het weer, wijzigingen, ongevallen, stroomuitval, stroompieken of overmacht.
- Reparaties of wijzigingen die zijn uitgevoerd door onbevoegde partijen of agenten.
- Het niet verwijderen van blokkeringen en ander gevaarlijk materiaal uit het apparaat.
- Normale slijtage, inclusief onderdelen die normaal aan slijtage onderhevig zijn, zoals doorzichtige opvangbak, riem, filter, HEPA, borstelstang en netsnoer (of waar externe schade of misbruik is vastgesteld), tapijt- of vloerbeschadiging door gebruik dat niet in overeenstemming is met de voorschriften van de fabrikant. instructies of het niet uitschakelen van de borstelstang indien nodig.
- Vermindering van de ontlaadtijd van de batterij door veroudering of gebruik van de batterij.

GARANTIEBEPERKINGEN

- Alle impliciete garanties met betrekking tot uw apparaat, inclusief maar niet beperkt tot garantie van verkoopbaarheid of garantie van geschiktheid voor een bepaald doel, zijn beperkt tot de duur van deze garantie.
- Garantiedekking is alleen van toepassing op de oorspronkelijke eigenaar en op de originele batterij en is niet overdraagbaar.
- Deze beperkte garantie geeft u specifieke wettelijke rechten. Mogelijk hebt u ook andere rechten die per regio verschillen.
- De garanties van de fabrikant zijn mogelijk niet in alle gevallen van toepassing, afhankelijk van factoren zoals het gebruik van het product, waar het product is gekocht of bij wie u het product heeft gekocht.

Neem de garantie zorgvuldig door en neem bij vragen contact op met de fabrikant.

GARANTIESERVICE

Registreren: Wij raden u ten eerste aan uw apparaat bij aankoop te registreren door in te loggen op onze officiële website (www.tineco.com) of de QR-code te scannen (zie rechts) om van meer exclusieve voordelen te genieten.

Om u te registreren, voert u het volledige serienummer in (te vinden op de achterkant van het apparaat).

Als u uw product niet registreert, heeft dit geen invloed op uw garantierechten.

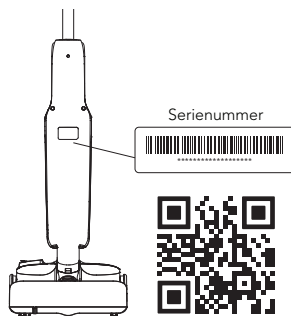

Hoe claimen: Bewaar uw aankoopbewijs. Om een claim in te dienen onder onze beperkte garantie, moet u uw serienummer en de originele aankoopbon met daarop de aankoopdatum en het ordernummer verstrekken.

Alle werkzaamheden worden uitgevoerd door Tineco of een door haar geautoriseerd agentschap.

Eventueel vervangen defecte onderdelen worden eigendom van Tineco.

Service onder deze garantie verlengt de periode van deze garantie niet.

Bezoek de Tineco-website
www.tineco.com
voor deskundige klantenservice.

SPIS TREŚCI

Ważne wskazówki dotyczące bezpieczeństwa	151
Specyfikacja.....	156
Widok ogólny.....	157
Aksesoria	159
Montaż.....	160
Obsługa.....	161
Konserwacja	168
Rozwiązywanie problemów.....	172
Gwarancja.....	173



WIĘCEJ JĘZYKÓW

JEST DOSTĘPNE W NASZEJ OFICJALNEJ WITRYNIE



POMOC TINECO.

Odpowiemy w ciągu 24 godzin.



www.tineco.com

Ważne wskazówki dotyczące bezpieczeństwa

ZACHOWAĆ INSTRUKCJĘ OBSŁUGI

Wyłącznie do użytku domowego.

Wyłącznie do użytku wewnątrz pomieszczeń.

Korzystanie z urządzeń elektrycznych wymaga przestrzegania podstawowych zasad bezpieczeństwa, w tym:

PRZED UŻYCIEM URZĄDZENIA NALEŻY PRZECZYTAĆ WSZYSTKIE WSKAZÓWKI.

Nieprzestrzeganie ostrzeżeń i wskazówek może skutkować porażeniem prądem, pożarem i/lub poważnymi obrażeniami.

OSTRZEŻENIE — przestrzeganie poniższych zaleceń pomaga zredukować ryzyko wywołania pożaru, porażenia prądem lub obrażeń.

1. Na rynek UE — Urządzenie może być użytkowane przez dzieci od 8 roku życia oraz osoby o ograniczonych zdolnościach psychicznych, sensorycznych, umysłowych lub nieposiadające wiedzy i doświadczenia, o ile pozostają pod nadzorem lub otrzymały instrukcje dotyczące bezpiecznego użytkowania urządzenia oraz rozumieją potencjalne zagrożenia. Dzieci nie powinny bawić się urządzeniem. Przeprowadzanie konserwacji i czyszczenia przez dzieci, które nie znajdują się pod nadzorem, jest niedopuszczalne.
2. Dla rynków poza UE — Niniejsze urządzenie nie powinno być obsługiwane przez osoby (w tym dzieci) o ograniczonych zdolnościach fizycznych, sensorycznych lub psychicznych, bądź nieposiadające doświadczenia i wiedzy, chyba że pozostają pod nadzorem lub udzielono im odpowiednich wskazówek.
3. Używać wyłącznie wewnątrz pomieszczeń na powierzchniach podłogowych bez wykładzin dywanowych (panele, terakota, lakierowane drewno itp.). Zachować ostrożność, aby nie najechać na luźne przedmioty lub krawędzie dywanów. Zablokowanie szczotki może skutkować przedwczesną awarią pasa.
4. Nie zezwalać na używanie urządzenia jako zabawki. Należy zachować szczególną ostrożność podczas użytkowania przez dzieci lub w pobliżu dzieci, zwierząt i roślin.
5. Korzystać z urządzenia wyłącznie w sposób opisany w instrukcji obsługi. Używać wyłącznie przystawek zalecanych przez producenta.
6. Nie używać urządzenia, gdy przewód lub wtyczka są uszkodzone. Jeżeli urządzenie zostało upuszczone, uszkodzone, pozostawione na zewnątrz, wpadło do wody lub nie działa poprawnie, należy je oddać do serwisu.
7. Nie dotykać ładowarki, w tym wtyczki ładowarki i styków ładowarki mokrymi dłońmi.
8. Nie umieszczać żadnych przedmiotów w otworach w urządzeniu. Nie używać, gdy otwory są zablokowane; chronić przed gromadzeniem się kurzu, pyłu, włosów i innych przedmiotów, które mogą ograniczać przepływ powietrza.
9. Zachować ostrożność i nie zbliżać włosów, luźnej odzieży, palców ani innych części ciała do otworów i ruchomych części odkurzacza.
10. Zachować szczególną ostrożność podczas czyszczenia schodów.

11. Nie używać do zbierania palnych lub łatwopalnych cieczy, takich jak benzyna, i nie używać w miejscach, w których takie substancje mogą się znajdować.
12. Nie odkurzać powierzchni lub przedmiotów, które się palą lub dymią, takich jak papierosy, zapałki lub gorący popiół.
13. Nie używać bez filtra.
14. Zapobiegać przypadkowemu uruchomieniu. Przed chwyceniem lub podniesieniem urządzenia upewnić się, że przełącznik jest w położeniu wyłączenia. Przenoszenie urządzenia, gdy dłoń spoczywa na włączniku, lub gwałtowne szarpnięcie włączonego urządzenia zwiększa ryzyko wypadku.
15. Należy zawsze wyłączać urządzenie przed dokonaniem regulacji, zmianą akcesoriów lub schowaniem urządzenia. Powyższe środki ostrożności pozwalają ograniczyć ryzyko przypadkowego uruchomienia urządzenia.
16. Ładować tylko za pomocą stacji dokowania określonej przez firmę Tineco. Stacja dokowania odpowiednia do jednego rodzaju akumulatora może stanowić zagrożenie pożarem, jeśli zostanie użyta do innego akumulatora.
17. Używać urządzenia wyłącznie z akumulatorami określonymi przez firmę Tineco. Użycie akumulatorów innego rodzaju może stwarzać zagrożenie wystąpienia obrażeń ciała i pożaru.
18. W ekstremalnych okolicznościach z akumulatora może wydostać się elektrolit; należy unikać z nim kontaktu. W razie kontaktu przepłukać wodą. Jeżeli elektrolit dostanie się do oczu, zgłosić się do lekarza. Elektrolit z akumulatora może powodować podrażnienia i oparzenia.
19. Nie używać akumulatora ani urządzenia, które są uszkodzone lub zmodyfikowane. Uszkodzone lub zmodyfikowane akumulatory mogą działać w sposób nieprzewidywalny i spowodować pożar, wybuch lub obrażenia ciała.
20. Chronić akumulator lub urządzenie przed pożarem i bardzo wysoką temperaturą. Narażenie na ogień lub temperaturę wyższą niż 130°C może spowodować wybuch.
21. Przestrzegać wszystkich wskazówek dotyczących ładowania i nie ładować akumulatora ani urządzenia w temperaturze niezgodnej z określoną w instrukcji obsługi. Niepoprawne ładowanie lub ładowanie w niewłaściwej temperaturze może spowodować uszkodzenie akumulatora i zwiększyć ryzyko wystąpienia pożaru.
22. Czynności serwisowe należy zlecać osobom posiadającym odpowiednią wiedzę i używającym wyłącznie identycznych części zamiennych. Zapewni to zachowanie bezpieczeństwa urządzenia.
23. Urządzenie zawiera niewymienny akumulator. Nie modyfikować ani nie naprawiać urządzenia lub akumulatora w sposób wykraczający poza wskazówki dotyczące użytkowania i pielęgnacji.
24. Urządzenie należy wyłączyć przed każdym podłączeniem lub odłączeniem końcówki z napędem.
25. Nie ładować ani nie przechowywać urządzenia na zewnątrz pomieszczeń lub wewnątrz samochodu. Akumulator można ładować, przechowywać i użytkować wyłącznie w suchych pomieszczeniach, w których temperatura mieści się w zakresie od 4°C do 40°C. Ładowarka przeznaczona jest tylko do użytku wewnątrz pomieszczeń.
26. Nie używać do odkurzania bardzo drobnego pyłu, takiego jak wapno, cement, trociny, sproszkowany gips lub popiół.
27. Nie używać do odkurzania ostrych przedmiotów, takich jak metalowe gwoździe, kawałki szkła, metalowe spinacze do papieru lub szpilki.

28. Nie używać do odkurzania materiałów niebezpiecznych i chemikaliów, takich jak rozpuszczalniki, drażniacze do rur, silne kwasy i zasady.
29. Natychmiast przerwać użytkowanie, gdy urządzenie przegrzewa się, wydaje nietypowe dźwięki, wytwarza nietypowy zapach, gdy obniży się siła ssania lub wystąpi przebiecie elektryczne.
30. Na czas dłuższego przechowywania wyłączyć odkurzacz i odłączyć jego przewód zasilający.
31. Zbiornik na brudną wodę należy czyścić po każdym użyciu, aby zapobiec niedrożności, która może skutkować obniżeniem siły ssania, przegrzaniem silnika lub skróceniem żywotności urządzenia.
32. Po zakończeniu użytkowania umieścić urządzenie w suchym pomieszczeniu.
33. Nie umieszczać ani nie zanurzać urządzenia w stojącej wodzie, jak i nie używać go do czyszczenia powierzchni zalanych.
34. Wszystkie dane i wskazówki techniczne zawarte w niniejszej instrukcji obsługi oparte są na testach laboratoryjnych przeprowadzonych przez Tineco lub wyznaczone podmioty trzecie. Firma zastrzega sobie prawo do udzielenia ostatecznych wskazówek.
35. Przed czyszczeniem lub konserwacją urządzenia należy odłączyć wtyczkę od gniazda zasilającego.
36. Przejazd urządzenia po przewodzie zasilającym może spowodować groźną sytuację.
37. Nie używać urządzenia, gdy głębokość wody przekracza 5 mm.
38. Nie odłączać, ciągnąc za przewód. Aby odłączyć, chwycić za wtyczkę, a nie za przewód.
39. Gdy akumulator nie jest używany, należy go przechowywać z dala od metalowych przedmiotów, takich jak spinacze do papieru, monety, klucze, gwoździe, śruby lub inne małe metalowe przedmioty, które mogą spowodować utworzenie połączenia między biegunami akumulatora. Zwarcie w obwodzie biegunów akumulatora może spowodować oparzenia lub pożar.
40. Z niniejszym urządzeniem należy używać wyłącznie produktów czyszczących firmy Tineco, aby zmniejszyć zagrożenie pożarem i porażeniem elektrycznym.
41. Nie należy pozostawiać urządzenia bez nadzoru, jeśli jest podłączone do gniazdk. Jeśli nie jest używane oraz przed serwisowaniem należy je odłączyć.
42. Jeśli przewód zasilający jest uszkodzony, musi zostać wymieniony przez producenta, jego przedstawiciela serwisowego lub podobnie wykwalifikowaną osobę w celu uniknięcia zagrożenia.
43. Akumulator należy wyjąć z urządzenia przed jego złomowaniem.
44. Podczas wyjmowania akumulatora urządzenie musi być odłączone od sieci zasilającej.
45. Akumulator należy zutylizować w bezpieczny sposób.

Zakres zastosowań

1. Bezprzewodowy odkurzacz do czyszczenia podłóg może być wykorzystywany wewnątrz pomieszczeń do podłóg twardych, takich jak panele, płytki, lakierowane drewno itp. Użycie na szorstkiej powierzchni może skutkować niezadowolającą wydajnością.
2. Chronić urządzenie przed źródłami ciepła, takimi jak kominki lub grzejniki, aby

- uniknąć odkształcenia obudowy.
3. Nie używać do zbierania palnych lub łatwopalnych cieczy, bardzo drobnego pyłu, ostrych przedmiotów, materiałów niebezpiecznych, chemikaliów bądź powierzchni lub przedmiotów, które się palą lub dymią, jak opisano powyżej.

Informacje o środku czyszczącym

1. **OSTRZEŻENIE** — aby zmniejszyć zagrożenie pożarem i porażeniem elektrycznym — z niniejszym urządzeniem należy używać wyłącznie roztworu czyszczących firmy Tineco.
2. Przedostanie się dużej ilości środka czyszczącego do silnika może spowodować uszkodzenie urządzenia.
3. Środek należy dodawać zgodnie ze wskazówkami w sekcji Obsługa. Zaleca się użycie dostarczonego środka czyszczącego. Nie używać w urządzeniu roztworów kwasów, zasad lub substancji szkodliwych dla środowiska.
4. Przechowywać w miejscu niedostępnym dla dzieci. Unikać kontaktu z oczami i skórą, a w razie kontaktu przepłukać obficie wodą. W razie utrzymującego się podrażnienia zasięgnąć porady lekarza. W razie połknięcia produktu zasięgnąć porady lekarza.
5. Utylizację brudnej wody i środka czyszczącego należy przeprowadzić zgodnie z miejscowymi przepisami dot. ochrony środowiska.

Informacje o urządzeniu

1. Nie modyfikować ani nie naprawiać urządzenia w sposób wykraczający poza wskazówki dotyczące obsługi i czyszczenia.
2. Urządzenie powinno być używane wyłącznie z dołączonym zasilaczem. Przed czyszczeniem lub konserwacją urządzenia należy odłączyć wtyczkę od gniazda zasilającego.
3. Zachować szczególną ostrożność podczas czyszczenia schodów.
4. Przed chwyceniem lub podniesieniem urządzenia upewnić się, że włącznik jest w położeniu wyłączenia. Nie kłaść ani nie pochyłać urządzenia, aby zapobiec przedostaniu się brudnej wody do silnika.
5. Aby zapobiec przypadkowemu włączeniu się urządzenia, należy zawsze odstawiać je na stację dokowania.
6. Przed użyciem należy poprawnie zamontować zbiornik na brudną wodę i zbiornik na czystą wodę.
7. Nie dopuścić do zamoczenia urządzenia lub stacji dokowania, aby uniknąć zagrożenia pożarem lub obrażeń wywołanych zwarcieniem.

Informacje o suszącej i ładującej stacji dokowania

1. **OSTRZEŻENIE** – Nie zanurzać w wodzie.
2. **OSTROŻNIE** – Gorąca powierzchnia. Unikać kontaktu podczas użytkowania.

Wskazówki dotyczące utylizacji zgodnie z przepisami dotyczącymi akumulatorów



Akumulator zawiera materiały, które są szkodliwe dla środowiska, dlatego należy go wyjąć z urządzenia przed jego utylizacją. Aby wyjąć akumulator, należy wyłączyć urządzenie.

Zakaz wyrzucania baterii zwykłych i akumulatorowych do pojemników z odpadami bytowymi! Każdy konsument jest zobowiązany do przekazywania wszystkich baterii zwykłych i akumulatorowych, niezależnie od tego czy zawierają szkodliwe substancje, do punktu zbiórki w danym mieście/dzielnicy lub do punktu sprzedaży, aby możliwa była ich utylizacja w sposób przyjazny dla środowiska. Baterie i baterie akumulatorowe mogą być przekazywane wyłącznie w stanie rozładowanym.

Dlatego baterie i baterie akumulatorowe oznaczane są symbolem widocznym z lewej strony.

Wskazówki dotyczące utylizacji zgodnie z przepisami dotyczącymi ZSEE



Zakaz wyrzucania użytego sprzętu elektrycznego i elektronicznego do pojemników z odpadami bytowymi! Każdy konsument jest zobowiązany do przekazywania wszystkich urządzeń, które osiągnęły kres żywotności, do punktu zbiórki w danym mieście/dzielnicy lub do punktu sprzedaży, aby możliwa była ich utylizacja w sposób właściwy i przyjazny dla środowiska. Na ilustracji po lewej stronie przedstawiono symbol przekreślonego kosza na śmieci, który oznacza obowiązek selektywnej zbiórki użytego sprzętu elektrycznego i elektronicznego (ZSEE).

Kraje UE

Niniejszym deklarujemy, że ten produkt jest zgodny z podstawowymi wymaganiami wszystkich odpowiednich dyrektyw i przepisów, które mają zastosowanie we Wspólnocie Europejskiej. Deklarację zgodności (DZ) można uzyskać na naszej stronie internetowej.

Odwiedź <https://global.tineco.com/compliance/>

Deklaracja zostanie pobrana jako plik PDF.

Symbole

	Przeczytać instrukcję obsługi
	Wyłącznie do użytku wewnątrz pomieszczeń
	Prąd stały
	Prąd przemienny

Specyfikacja

Produkt (urządzenie)	SERIA FLOOR ONE S7 STRETCH
Napięcie	25,2 V \equiv 3900 mAh, akumulator litowo-jonowy
Pobierana moc	230 W
Czas pracy	40-50 min
Czas ładowania	4-5 godz.
Przepływ wody	20-100 ml/min
Pojemność ZCW	ok. 1 l
Pojemność ZBW	ok. 0,72 l
Wodoszczelność	IPX4

Susząca i ładująca stacja dokowania

Wejście	220V~240V 50-60Hz
Moc znamionowa (ładowanie)	35 W
Moc znamionowa (suszenie)	620 W
Wyjście	30 V \equiv 1 A

*Oszacowanie czasu pracy uzyskane przez Tineco Laboratory.

Widok ogólny

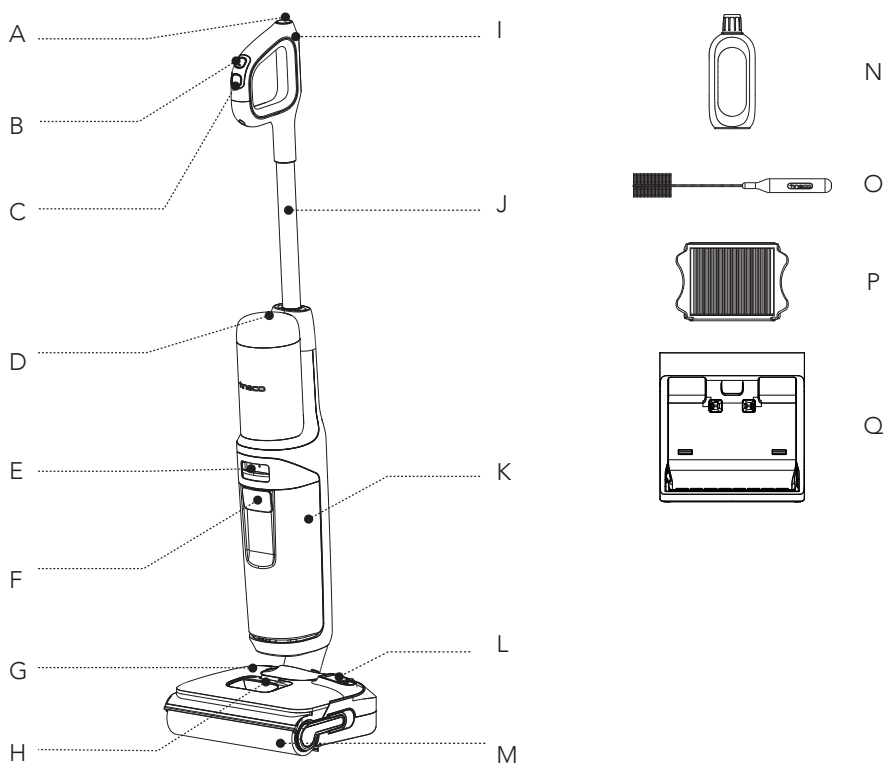

- A. Przycisk samoczyszczenia
- B. Przełącznik trybu
- C. Włączanie/wyłączenie
- D. Wyświetlacz cyfrowy
- E. Zatrzask zbiornika na brudną wodę
- F. Rączka zbiornika na brudną wodę
- G. Zbiornik na czystą wodę (ZCW)
- H. Zatrzask zbiornika na czystą wodę
- I. Przycisk Wi-Fi/wyciszania/zmiany języka
- J. Rura
- K. Zbiornik na brudną wodę (ZBW)
- L. Wlot czystej wody
- M. Wałek szczotki
- N. Środek czyszczący i odwaniający
- O. Narzędzie czyszczące
- P. Filtr suchy
- Q. Susząca i ładująca stacja dokowania

Wyświetlacz cyfrowy

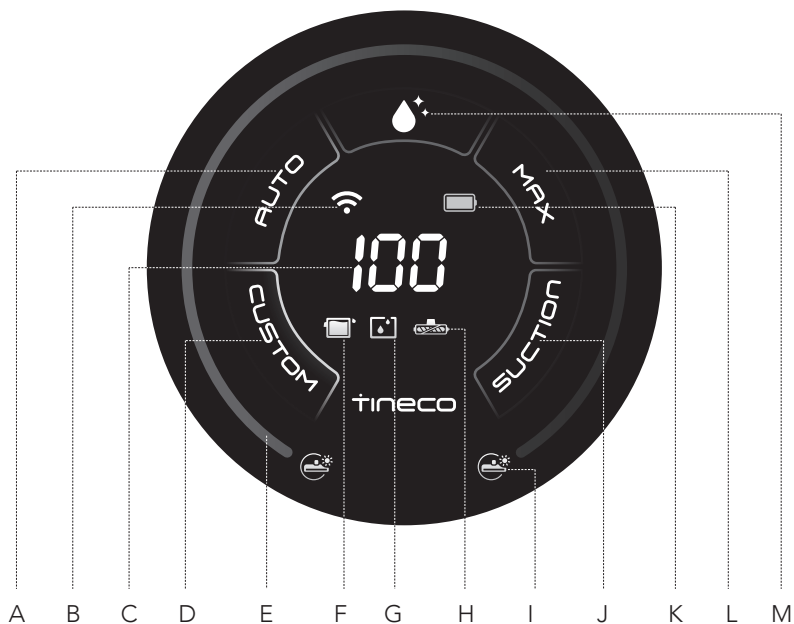

- A. Tryb AUTO
- B. Wskaźnik Wi-Fi
- C. Wskaźnik poziomu naładowania akumulatora
- D. Tryb CUSTOM
- E. Pętla kontroli zabrudzenia (od barwy niebieskiej do czerwonej w zależności od zabrudzenia)
- F. Wskaźnik zapętnienia lub niedrożności ZBW
- G. Opróżnianie ZCW
- H. Wskaźnik blokady wałka szczotki
- I. Wskaźnik suszącego wałka szczotki
- J. Tryb SUCTION
- K. Ikona akumulatora
- L. Tryb MAX
- M. Ikona samoczyszczenia

Aksesoria

Uwaga!

Gama akcesoriów jest uzależniona od rynku. Akcesoria można dokupić pod adresem

www.tineco.com lub store.tineco.com.

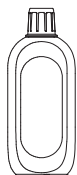

Środek czyszczący i odwaniający

Usuwa zanieczyszczenia, brud, tłuszcz i silne zabrudzenia z większości rodzajów twardych powierzchni, takich jak płytki, marmur, malowane podłogi drewniane i inne.

W urządzeniu należy zawsze stosować środek marki Tineco. Dodać jedną nakrętkę środka do każdego pełnego zbiornika czystej wody.



Walek szczotki

Miękka szczotka z włosiem, która umożliwia zarówno odkurzanie jak i mycie. Łatwe czyszczenie zapewnia funkcja samoczyszczenia.

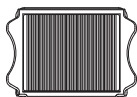

Filtr suchy

Filtr suchy i siatka filtrująca wychwytyją duże zanieczyszczenia, zapewniając trwałość urządzenia.

* Przed użyciem należy zamontować filtr suchy. W przeciwnym razie może dojść do obniżenia siły ssania.



Narzędzie czyszczące

Szczotka do czyszczenia ZBW, komory i otworu szczotki.

Narzędzie posiada końcówkę z włosiem, którą można usunąć zabrudzenia i osad z włka i ZBW.

Montaż

Sposób montażu/demontażu

Uwaga!

Montaż zbiornika na wodę i szczotki opisano w sekcjach „Obsługa” i „Konserwacja”.

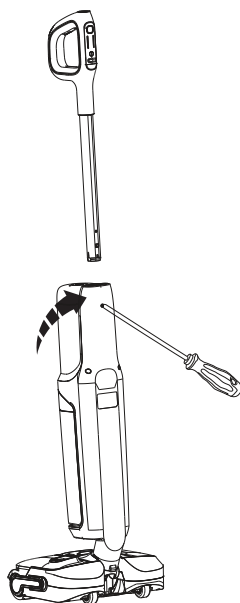
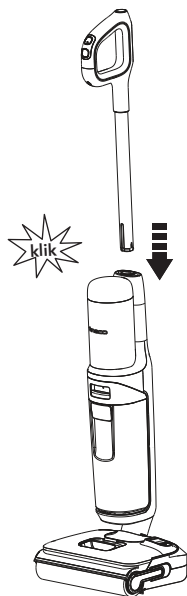

Aby zamontować rączkę, należy umieścić ją w urządzeniu i zatrzasknąć.



W razie konieczności demontażu rączki, nacisnąć sprężynę za pomocą odpowiedniego narzędzia (np. śrubokrętu), aby odłączyć rączkę i wyjąć ją z urządzenia.

Obsługa

Przygotowanie do pracy

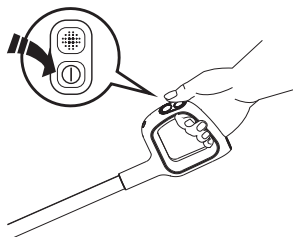
- Przed pierwszym użyciem należy ładować urządzenie przez 4–5 godziny (więcej informacji można znaleźć w sekcji „Instrukcja ładowania”).
- * W oparciu o testy laboratoryjne przeprowadzone przez Tineco. Temperatura w laboratorium 4°C–40°C.



Nacisnąć przycisk . Urządzenie domyślnie uruchomi się w trybie AUTO. Nacisnąć ponownie, aby wyłączyć urządzenie. Przełączenie pomiędzy trybem AUTO, MAX i SUCTION następuje po naciśnięciu przycisku .

Wskazówki:

- Tryb środka czyszczącego / tryb samej wody. Urządzenie domyślnie uruchamia się w trybie środka czyszczącego. Włączyć urządzenie stojące pionowo, przytrzymać przycisk  przez 3 sekundy, aby wybrać jeden z dwóch trybów.
- Przełączenie na tryb samej wody. Pętla diodowa: czerwona → niebieska (użycie tylko wody)
- Przełączenie na tryb środka czyszczącego. Pętla diodowa: niebieska → czerwona (użycie środka czyszczącego)

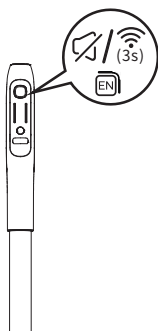

Przycisk Wi-Fi/wyciszania/zmiany języka

- Nacisnąć na krótko, aby dostosować poziom głośności.
- Nacisnąć dwa razy, aby zmienić język. (Planowane jest dodanie większej ilości języków. Póki co należy zapoznać się z aktualnymi funkcjami produktu.)
- Przytrzymać przez 3 sekundy, by połączyć z siecią.

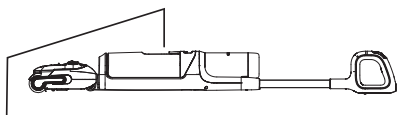

Aby czyścić pod łóżkiem lub meblami, najpierw położyć urządzenie na boku.

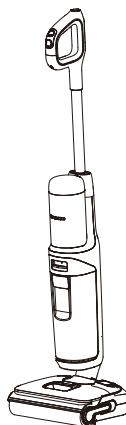

Urządzenie przestaje pracować, gdy jest ustawione pionowo i wznowia pracę po odchyleniu od pionu.

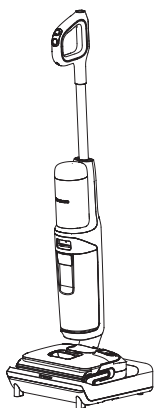

Po zakończeniu pracy należy odstawić urządzenie w pozycji pionowej na stacji dokowania, aby je naładować.

Uwaga!

- Ważne jest, by wybrać stosowny tryb odpowiedni do zawartości ZCW, by osiągnąć najwyższy poziom wydajności wykrywania zabrudzeń.
- Nie odkurzać spienionego płynu.
- Aby umożliwić odkurzenie wody pozostałej na powierzchni, urządzenie wyłączy się 3 sekundy po wyłączeniu zasilania.

Napełnianie zbiornika na czystą wodę

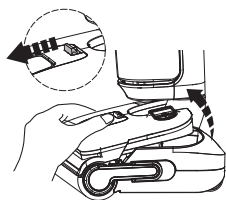

Nacisnąć przycisk zatrzasku zbiornika na czystą wodę, aby odłączyć zbiornik od urządzenia.

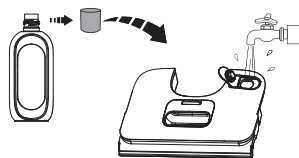

Otworzyć korek zbiornika i wlać wodę z kranu. Gdy konieczne jest gruntowne czyszczenie, dodać jedną nakrętkę środka czyszczącego do ZCW i dokładnie zamknąć korek.

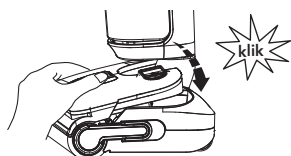

Umieścić zbiornik w urządzeniu. Jeżeli zbiornik został poprawnie umieszczony, rozlegnie się „kliknięcie” zatrzasku.

Uwaga!

Używać wyłącznie wody o temperaturze poniżej 60°C.

NIE UŻYWAĆ GORĄCEJ WODY.

Instrukcja ładowania

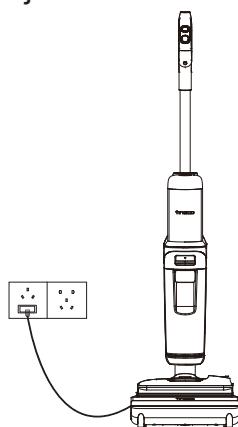

- Aby naładować urządzenie, podłączyć suszącą i ładującą stację dokowania i umieścić na niej urządzenie.
- Aby ograniczyć ryzyko potknięcia się o przewód, podczas ładowania należy umieścić urządzenie na stacji dokowania blisko ściany.

⚠ Ostrzeżenie

- Ładować urządzenie tylko za pomocą ładowarki dostarczonej przez firmę Tineco.
- Jeżeli urządzenie nie będzie używane przez dłuższy czas, aby zapewnić optymalną wydajność, należy je ładować co 3 miesiące. Pełne ładowanie może trwać 4–5 godziny.
- Przechowywać w suchym miejscu, wewnątrz pomieszczeń. Chronić urządzenie przed światłem słonecznym i ujemnymi temperaturami. Zalecany zakres temperatur: 4°C–40°C.

Wybór trybu czyszczenia

Tryb AUTO



- W trybie AUTO czujnik iLoop automatycznie wykrywa stopień zabrudzenia podłogi i stosuje odpowiednią ilość detergentu i siłę ssania.
- Czerwona pętla kontroli zabrudzenia oznacza wykrycie większych zabrudzeń, zaś niebieska pętla kontroli zabrudzenia oznacza wykrycie niższego stopnia zabrudzenia. W tym trybie automatycznie zapewniana jest optymalna skuteczność czyszczenia.

Tryb MAX

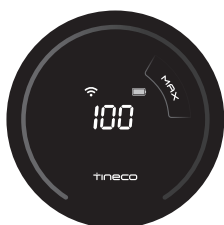

- W trybie AUTO naciśnięć jednokrotnie przycisk  aby wejść do trybu MAX.
- W trybie MAX urządzenie stosuje maksymalną siłę ssania i rozpyla wodę/środek czyszczący działający na uporczywe plamy.

Tryb SUCTION



- W trybie AUTO naciśnięć dwukrotnie przycisk  aby wejść do trybu SUCTION.
- W trybie SUCTION urządzenie zbiera wodę, ale nie wykonuje natryskiwania. Zalecamy korzystanie z tego trybu na mokrej powierzchni.

Tryb CUSTOM



- Dzięki temu trybowi użytkownicy mogą całkowicie spersonalizować sposób czyszczenia.
- * Ustawić niestandardowe parametry w aplikacji, a następnie przełączyć na ten tryb na urządzeniu.

Uwaga!

Chronić wyświetlacz cyfrowy przed kontaktem z ostrymi przedmiotami, aby uniknąć zarysowań i zadrapań.

Wskaźnik

Podczas pracy



Wyłączony: awaria napędu, awaria akumulatora, nieprawidłowe ładowanie.



Świeci w kolorze niebieskim: awaria czujnika zabrudzeń lub czujnik jest zasłonięty.



Wskaźnik miga: ZBW jest pełny lub kanał został zablokowany.



Wskaźnik miga: ZCW jest pusty.



Wskaźnik miga: blokada wałka szczotki.



Wskaźnik podświetlony: pomyślne połączenie z siecią Wi-Fi.



Wskaźnik miga: łączenie z Wi-Fi.



Wyłączony: sieć Wi-Fi nie jest podłączona, połącz się z siecią.



Wskaźnik miga: urządzenie wymaga samoczyszczenia.



Poziom energii akumulatora > 20%: zapalona zielona ikona akumulatora.



Poziom energii akumulatora 10–20%: zapalona czerwona ikona akumulatora.



Poziom energii akumulatora < 10%: migająca czerwona ikona akumulatora.

Podczas ładowania



Wskaźnik logo Tineco: pulsuje.

Akumulator w pełni naładowany



W ciągu 5 minut: wskaźnik logo Tineco jest podświetlony.
Po 5 minutach: lampki wszystkich wskaźników gasną.

Czas ładowania

- Pełne ładowanie zajmuje około 4-5 godzin.
- Dane szacunkowe uzyskane przez Tineco Laboratory w temperaturze otoczenia w zakresie od 4°C do 40°C.

Aplikacja

Wszystkie funkcje można obsługiwać za pomocą aplikacji Tineco. Aplikację Tineco można pobrać ze sklepu App Store, Google Play i oficjalnej strony Tineco.

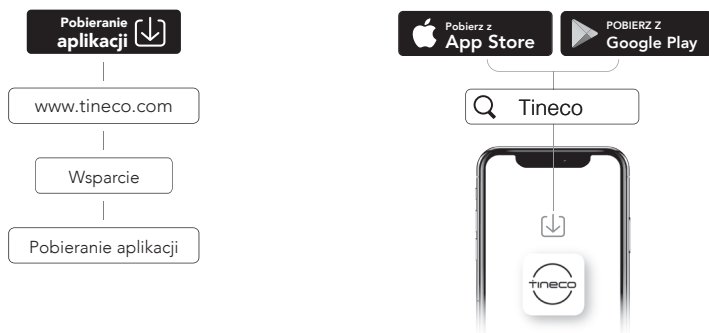

Uwaga!

Domyślnym ustawieniem dla komunikatów głosowych jest język angielski, który można zmienić za pomocą aplikacji.

Komunikaty głosowe (treść może się różnić, prosimy o wyrozumiałość).

Stan	Przypomnienie
Komunikaty głosowe włączone	Komunikaty głosowe włączone.
Komunikaty głosowe wyłączone	Komunikaty głosowe wyłączone.
Domyślne wybranie trybu Auto	Tryb Auto.
Przełącz na tryb Suction	Tryb Suction.
Przełączenie na tryb Max	Tryb Max.
Poziom naładowania akumulatora: 10–20%	Niski poziom energii akumulatora.
Poziom naładowania akumulatora: 0–10%	Niski poziom energii akumulatora. Należy naładować urządzenie.
Zbiornik na czystą wodę jest pusty	Niski poziom wody w zbiorniku na czystą wodę. Należy dodać wodę.
Wymaga samoczyszczenia	W celu optymalizacji wydajności czyszczenia należy uruchomić cykl samoczyszczenia.
Nie można przeprowadzić samoczyszczenia	Należy umieścić urządzenie na stacji dokowania, by rozpocząć samoczyszczenie.
Zbiornik na brudną wodę jest pełny	Zbiornik na brudną wodę jest pełny. Opróżnij.
Wałek szczotki jest zaplątany	Wyczyść wałek szczotki.
Zasilanie wyłączone	Trwa wyłączenie zasilania.
Zbyt niski poziom naładowania akumulatora do przeprowadzenia samoczyszczenia	Niski poziom energii akumulatora. Naładuj przed wstępnym samoczyszczeniem.
Trwa czyszczenie wałka szczotki	Trwa czyszczenie wałka szczotki.
Trwa czyszczenie rury	Trwa czyszczenie rury.
Trwa suszenie wałka szczotki	Trwa suszenie wałka szczotki.
Trwa głębokie czyszczenie	Trwa głębokie czyszczenie.
Samoczyszczenie zostało zakończone	Samoczyszczenie zostało zakończone. Opróżnij i wyczyść zbiornik na brudną wodę, aby zapobiec powstawaniu nieprzyjemnych zapachów.
Rozpoczęcie ładowania	Trwa ładowanie.
Za mało wody na samoczyszczenie	Dolej wody i zacznij samoczyszczenie.

Konserwacja

Uwaga!

- Aby zapewnić optymalną wydajność i zapobiec powstawaniu nieprzyjemnych zapachów, po każdym użyciu należy **wyczyścić i całkowicie wysuszyć** ZBW, ZCW, filtry, wałek szczotki.
- Sprawdzić, czy elementy zostały poprawnie zamontowane. W przeciwnym razie urządzenie może nie działać prawidłowo.
- Nie namaczać urządzenia, ani nie myć go pod wodą.
- W urządzeniu mogło pozostać nieco wody po inspekcji w fabryce.
- Po zakończeniu konserwacji umieścić urządzenie w pozycji pionowej na stacji dokowania. Chronić urządzenie przed bezpośrednim nasłonecznieniem i przechowywać w pomieszczeniach, w suchym miejscu.

Urządzenie

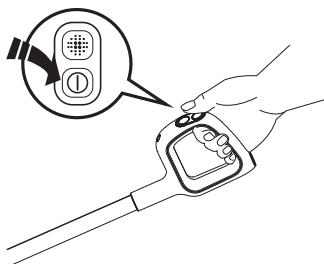

Aby ograniczyć ryzyko obrażeń, wyłączyć urządzenie przed przeprowadzeniem konserwacji.

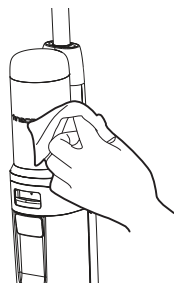

Do czyszczenia powierzchni użyć szmatki i neutralnego detergentu. Szmatka musi być sucha, aby zapobiec przedostaniu się wody do wnętrza urządzenia.

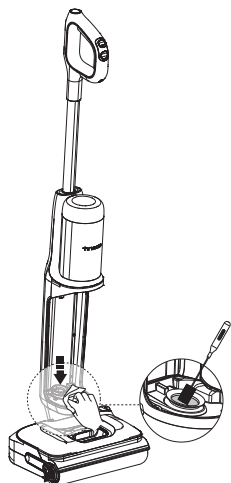

Wyczyścić czujnik zabrudzeń za pomocą wilgotnej ściereczki i narzędzia do czyszczenia.

Zbiornik na brudną wodę

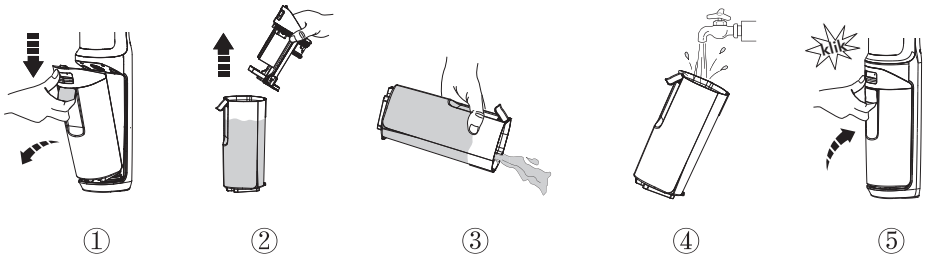

- Gdy brudna woda osiągnie poziom linii Max, urządzenie przerwie pracę, wyświetli powiadomienie na wyświetlaczu i wyemituje komunikat głosowy.
- Podnieść pokrywę zbiornika ZBW, aby go opróżnić. Usunąć zanieczyszczenia za pomocą narzędzia czyszczącego. Wypłukać ZBW i umieścić go w urządzeniu.

Wysuszyć filtr i pokrywę ZBW

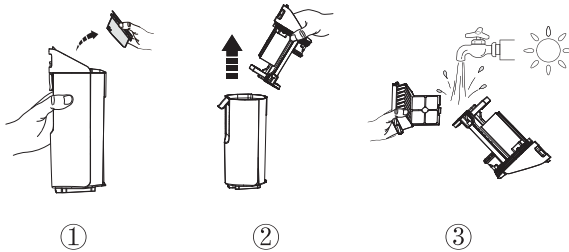

- Chwycić filtr suchy za wgłębienia po obu stronach i pociągnąć do góry. Wypłukać pod bieżącą wodą i pozostawić do całkowitego wyschnięcia przed umieszczeniem w pokrywie zbiornika na brudną wodę.
- * Zapasowy filtr suchy dostarczany jest wraz z urządzeniem, aby umożliwić wymianę.

Samoczyszczenie wałka szczotki

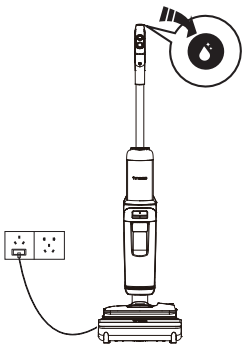

1. Po zakończeniu pracy umieścić urządzenie na stacji dokowania. Czujnik automatycznie wykryje poziom zabrudzenia.
2. Po usłyszeniu polecenia głosowego „Rozpocznij samoczyszczenie” nacisnąć przycisk samoczyszczenia, by rozpocząć proces.
3. Po zakończeniu cyklu wyemitowany zostanie komunikat głosowy „Samoczyszczenie zostało zakończone. Wyczyścić zbiornik na brudną wodę”. Następnie urządzenie rozpocznie proces ładowania.

Uwaga!

- Należy upewnić się, że stacja dokowania jest podłączona, a poziom naładowania akumulatora wynosi >25%.
- Przed rozpoczęciem cyklu samoczyszczenia należy wyczyścić ZBW i upewnić się, że poziom wody w ZCW jest wyższy niż 40%.
- Jeśli w trakcie procesu suszenia zostanie naciśnięty przycisk samoczyszczenia, proces suszenia zostanie przerwany. Można go ponownie uruchomić, ponownie naciskając przycisk.

Wałek szczotki

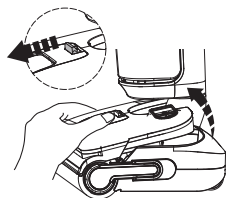

Nacisnąć przycisk zatrasku zbiornika na czystą wodę, aby odłączyć zbiornik od urządzenia.

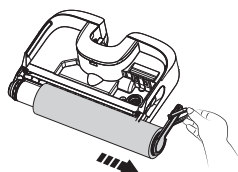

Wyjąć wałek szczotki, chwytając go za wypustkę i wyciągając.

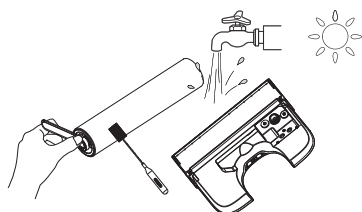

Za pomocą narzędzia czyszczącego usunąć włosy i zanieczyszczenia owinięte wokół wałka i wypłukać go wodą wraz z tylną częścią ZCW. Przed włożeniem z powrotem poczekać na ich całkowite wyschnięcie.

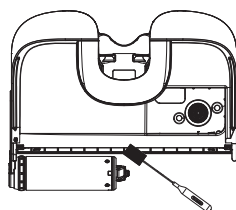

Za pomocą narzędzia do czyszczenia usunąć włosy i odpadki z komory wałka szczotki oraz otworu.

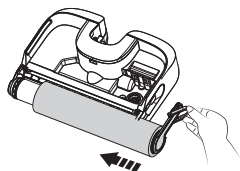

Wymienić wałek szczotki, wsuwając jej koniec do uchwytu po lewej stronie, a następnie mocując zakładkę rolki do magnetycznego zapięcia po prawej stronie, by zamocować z miejsca.

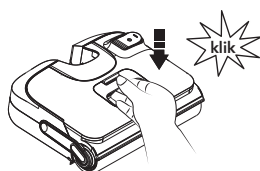

Umieścić zbiornik w urządzeniu. Jeżeli zbiornik został poprawnie umieszczony, rozlegnie się „kliknięcie” zatrasku.

Wymiana wałka szczotki

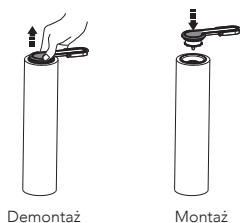

Demontaż

Montaż



Pociągnąć uchwyt wałka, by go usunąć. Po wyjęciu zamontować uchwyt w nowym wałku szczotki.

Podczas demontażu nie ciągnąć bezpośrednio za pierścień wałka szczotki.

Uwaga!

- Zapasy wałek szczotki dostarczany jest wraz z urządzeniem, aby umożliwić wymianę.
- Aby zapewnić optymalną wydajność, należy wymieniać wałek szczotki co 6 miesięcy.

Przezroczysta tacka

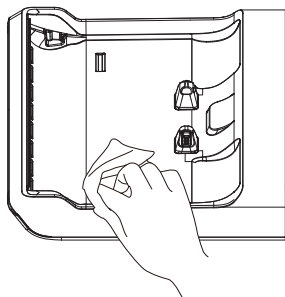









Przed użyciem regularnie wycieraj podstawę ręcznikiem.

Uwaga!

- Suszącej i ładującej stacji dokowania nie można płukać bezpośrednio wodą.

Rozwiązywanie problemów

Problem	Możliwa przyczyna	Środek
Urządzenie nie włącza się	1. Brak zasilania 2. Zabezpieczenie przed przegrzaniem	1. Ładowanie urządzenia 2. Uruchomić ponownie po ostygnięciu
Niska moc ssania	Nie zamontowano filtra suchego lub jest on brudny	Zainstalować filtr suchy lub wyczyścić go i pozostawić do całkowitego wyschnięcia
Animowany zapłątany wałek szczotki 🔊 Komunikat głosowy: Wyczyść wałek szczotki	 Wałek szczotki został zablokowany	Usunąć niedrożność
Wskaźnik Wi-Fi nie świeci	 Nie połączono z siecią Wi-Fi	Skorzystać ze wskazówek w aplikacji i połączyć z siecią Wi-Fi
Animacja pustego ZCW 🔊 Komunikat głosowy: Niski poziom wody w zbiorniku na czystą wodę. Wypełnić wodą	 ZCW jest pusty	Napełnić ZCW
Animacja pełnego ZBW 🔊 Komunikat głosowy: Zbiornik na brudną wodę jest pełny. Opróżnić	 Brudna woda w ZBW osiągnęła poziom linii MAX	Należy wylać brudną wodę i zamontować ZBW
Poziom energii akumulatora poniżej 10% 🔊 Komunikat głosowy: Niski poziom energii akumulatora. Należy naładować urządzenie	 Niski poziom naładowania	Naładować lub ponownie uruchomić urządzenie
Podczas pracy wszystkie diody są zgaszone	 Awaria napędu, awaria akumulatora, nieprawidłowe ładowanie	1. Ostudzić urządzenie, po czym uruchomić je ponownie 2. Upewnić się, że wtyczka jest prawidłowo podłączona
Niebieska dioda świeci	 Czujnik zabrudzeń jest uszkodzony lub zasłonięty	Usunąć blokadę, wyczyścić kanał lub uruchomić ponownie
Miga ikona samoczyszczenia	 Wałek szczotki jest brudny	Rozpocznij samoczyszczenie

Awaria suszenia	Nieprawidłowo podłączona wtyczka	Sprawdzić, czy wtyczka jest prawidłowo podłączona lub czy w gnieździe jest zasilanie
	Wątek szczotki jest pokryty trudnymi do usunięcia odpadkami	Wyczyścić wążek szczotki

Uwaga!

Jeżeli powyższe wskazówki nie rozwiązują problemu, zapraszamy na naszą stronę internetową www.tineco.com, gdzie można uzyskać dalsze wsparcie.

Gwarancja

2-LETNIA OGRANICZONA GWARANCJA

- Dotyczy wyłącznie zakupów dokonanych u oficjalnych sprzedawców Tineco.
- Objęcie gwarancją jest uzależnione od przestrzegania wskazówek umieszczonych w niniejszej instrukcji obsługi i podlega warunkom określonym poniżej.
- Gwarancja podlega i jest oparta na przepisach obowiązujących w kraju, w którym dokonano zakupu. Udzielamy 2-letniej gwarancji lub gwarancji na okres wymagany przez obowiązujące przepisy, zależnie od tego który okres jest dłuższy.

CO OBEJMUJE GWARANCJA?

- Urządzenie Tineco jest objęte 2-letnią gwarancją na wady materiałowe i wykonawcze, pod warunkiem, że jest użytkowane w warunkach domowych, do celów niekomercyjnych, zgodnie z instrukcją obsługi dostarczoną przez Tineco. Kupowane oddzielnie akcesoria z napędem i akumulator objęte są roczną gwarancją.
- Gwarancja obejmuje pokrycie kosztu robocizny i wszelkich części zamiennych wymaganych do zapewnienia prawidłowego działania urządzenia w okresie obowiązywania gwarancji.
- Gwarancja obowiązuje wyłącznie w przypadku urządzenia użytkowanego w kraju, w którym zostało zakupione.

CZEGO GWARANCJA NIE OBEJMUJE?

Tineco nie ponosi odpowiedzialności za koszty, szkody lub naprawy w przypadku:

- urządzeń zakupionych od nieautoryzowanego dealera;
- niedbałej obsługi lub obchodzenia się z urządzeniem, nieprawidłowego wykorzystania, nadużyć i/ lub braku konserwacji bądź użytkowania w sposób niezgodny z instrukcją obsługi Tineco;
- wykorzystania urządzenia do celów innych niż domowe, np. do celów komercyjnych, wynajmu;
- użycia podzespołów niezgodnych z instrukcją obsługi Tineco;
- użycia podzespołów i akcesoriów innych niż wyprodukowane i zalecane przez Tineco;
- czynników zewnętrznych niezwiązanych z jakością i użytkowaniem produktu, takich jak pogoda, modyfikacje, wypadki, awarie zasilania, przepięcia i działania siły wyższej;
- napraw i zmian wprowadzonych przez podmioty nieupoważnione;
- nieusunięcia blokady lub innego niebezpiecznego materiału z urządzenia;

- zwykłego zużycia, w tym naturalnego zużycia podzespołów, takich jak przezroczysty pojemnik, pas, filtr, HEPA, drążek szczotki i przewód zasilający (lub przypadków wykrycia uszkodzeń zewnętrznych lub nadużycia), uszkodzenia dywanu lub podłogi spowodowanego użyciem niezgodnym ze wskazówkami producenta lub z powodu niewyłączenia drążka szczotki w odpowiednim momencie;
- skrócenia czasu rozładowywania się akumulatora w wyniku starzenia i zużycia.

OGRANICZENIA GWARANCJI

- Wszelkie dorozumiane gwarancje związane z urządzeniem, w tym gwarancja pokupności lub przydatności do określonego celu, są ograniczone do czasu obowiązywania niniejszej gwarancji.
- Ochrona gwarancyjna dotyczy pierwotnego właściciela i oryginalnego akumulatora i nie podlega cesji.
- Niniejsza Ograniczona gwarancja przyznaje użytkownikowi określone prawa. Użytkownikowi mogą przysługiwać również inne prawa, które mogą być różne w zależności od jurysdykcji.
- Gwarancja producenta może nie obejmować wszystkich przypadków w zależności od czynników, takich jak wykorzystanie urządzenia, miejsce zakupu oraz podmiot, od którego produkt zakupiono. Należy uważnie przeczytać Gwarancję i w razie pytań skontaktować się z producentem.

USŁUGI GWARANCYJNE

Rejestracja: Wysoce zalecamy, by po zakupie zarejestrować urządzenie, logując się w naszej oficjalnej witrynie (www.tineco.com) lub skanując kod QR (po prawej stronie), aby w pełni skorzystać ze większej liczby wyłącznych korzyści. Aby dokonać rejestracji, należy wprowadzić cały numer seryjny (umieszczonego z tyłu urządzenia). Brak rejestracji nie ogranicza przysługującej gwarancji.



Jak skorzystać z gwarancji? Należy zachować dowód zakupu. Aby złożyć reklamację w ramach ograniczonej gwarancji, należy podać numer seryjny urządzenia i przedstawić oryginał paragonu zakupu zawierającego datę zakupu i numer zamówienia.

Prace zostaną przeprowadzone przez firmę Tineco lub autoryzowanego przedstawiciela.

Uszkodzone części, które zostaną wymienione, staną się własnością firmy Tineco.

Usługa wykonana w ramach gwarancji nie wydłuża okresu gwarancji.

Odwiedź stronę Tineco
www.tineco.com, aby skorzystać
 z profesjonalnej obsługi.

İÇİNDEKİLER

Önemli Güvenlik Talimatları.....	176
Teknik Özellikler.....	180
Genel Bakış	181
Aksesuarlar	183
Montaj	184
Kullanma.....	185
Bakım	192
Sorun Giderme	196
Garanti.....	197



DAHA FAZLA DİL

RESMİ WEB SITEMİZDE BULUNABİLİR



TİNECO YARDIM ETMEK İÇİN BURADA.

24 saat içinde size geri döneceğiz.



www.tineco.com

Önemli Güvenlik Talimatları

BU TALİMATLARI SAKLAYINIZ.

Sadece ev kullanımı içindir.

Yalnız iç mekanda kullanım için.

Elektrikli bir cihaz kullanırken, aşağıdakiler de dahil olmak üzere her zaman temel önlemlere uyulmalıdır:

BU CİHAZI KULLANMADAN ÖNCE TÜM TALİMATLARI OKUYUNUZ. Uyarı ve talimatlara uyulmaması elektrik çarpmasına, yangına ve/veya ciddi yaralanmalara neden olabilir.

UYARI – Yangın, elektrik çarpması veya yaralanma riskini azaltmak için:

1. AB pazarı için — Bu cihaz, gözetim altında olmaları veya cihazın güvenli bir şekilde kullanımıyla ilgili talimatların verilmesi ve tehlikeleri anlamaları durumunda, 8 yaş ve üzeri çocuklar ile fiziksel, duyuusal veya zihinsel yetenekleri kısıtlı veya deneyim ve bilgi eksikliği olan kişiler tarafından kullanılabilir. Çocuklar cihazla oynamamalıdır. Temizlik ve kullanıcı bakımı gözetim altında olmadıklarında çocuklar tarafından yapılmamalıdır.
2. AB dışındaki pazarlar için — Cihaz, kendilerine nezaret edilmedikçe veya talimat verilmedikçe, fiziksel, duyuusal veya zihinsel yetenekleri kısıtlı veya deneyim ve bilgi eksikliği olan kişiler (çocuklar dahil) tarafından kullanılmamalıdır.
3. Yalnızca iç mekânlarda, vinil, fayans, sızdırmaz ahşap vb. halı kaplı olmayan zemin yüzeylerinde kullanın. Gevşek nesnelere veya parça halıların kenarlarının üzerinden geçmemeye dikkat edin. Fırçayı durdurmak, erken kayış arızasına neden olabilir.
4. Oyuncak olarak kullanılmasına izin vermeyin. Çocuklar tarafından kullanıldığında ve çocukların, evcil hayvanların veya bitkilerin yakınında kullanıldığında çok dikkatli olunmalıdır.
5. Sadece bu kılavuzda açıklandığı gibi kullanın. Sadece üreticinin önerilen aparatlarını kullanın.
6. Hasarlı bir kablo veya fiş ile kullanmayınız. Cihaz düşürüldüyse, hasar gördüyse, dışarıda bırakıldıysa, suya düştüyse veya gerektiği gibi çalışmıyorsa, bir servis merkezine götürün.
7. Şarj cihazı da dahil olmak üzere şarj cihazını ve şarj bağlantılarını ıslak elle.
8. Boşluklara herhangi bir nesne koymayın. Herhangi bir boşluğu kapatarak kullanmayın, toz, iplik, saç ve hava akışını azaltabilecek herhangi bir şey bulundurmayın.
9. Saçlarınızı, bol giysilerinizi, parmaklarınızı ve vücudunuzun her kısmını deliklerden ve hareketli parçalardan uzak tutun.
10. Merdivenlerde temizlik yaparken çok dikkatli olun.
11. Benzin gibi yanıcı veya parlayıcı sıvıları temizlemek için veya bunların bulunabileceği alanlarda kullanmayın.
12. Sigara, kibrit veya sıcak kül gibi yanan veya duman çıkaran hiçbir şeyi temizlemeyin.
13. Filtresiz kullanmayın.
14. Cihazın yanlışlıkla çalıştırılmasını önleyin. Cihazı kaldırmadan veya taşımadan önce düğmenin kapalı konumunda olduğundan emin olun. Cihazı parmağınız düğmenin üzerindeyken taşımak veya cihazı çalışır vaziyette taşımak kazaya davetiye çıkarır.
15. Herhangi bir ayar yapmadan, aksesuar değiştirmeden veya cihazı saklamadan önce daima cihazı kapatın. Alınan bu tür güvenlik önlemleri, cihazın yanlışlıkla çalıştırılması

riskini azaltır.

16. Sadece Tineco tarafından belirtilen şarj ünitesi ile şarj edin. Tek tip pil paketi için uygun olan şarj ünitesi, başka bir pil paketi ile kullanıldığında yangın riski oluşturabilir.
17. Cihazları yalnızca özel olarak belirlenmiş Tineco pil paketleri ile kullanın. Diğer pil paketlerinin kullanılması yaralanma ve yangın riski oluşturabilir.
18. Kötü kullanım durumlarında pilden sıvı çıkabilir, temastan kaçının. Yanlışlıkla temas olursa, suyla yıkayın. Sıvı göze temas ederse, tıbbi yardım alın. Pilden akan sıvı, tahrişe veya yanıklara neden olabilir.
19. Hasarlı veya üzerinde değişiklik yapılmış pil paketini veya cihazı kullanmayın. Hasarlı veya üzerinde değişiklik yapılmış piller; yangın, patlama veya yaralanma riskine neden olabilir.
20. Pil takımını veya cihazı ateşe veya aşırı sıcaklığa maruz bırakmayın. Ateşe veya 130°C üzerinde sıcaklığa maruz bırakmak patlamaya neden olabilir.
21. Tüm şarj talimatlarını yerine getirin ve pil paketini veya cihazı talimatlarda belirtilen sıcaklık aralığının dışında şarj etmeyin. Uygun olmayan şekilde veya belirtilen aralığın dışındaki sıcaklıklarda şarj etmek pile zarar verebilir ve yangın riskini artırabilir.
22. Sadece aynı yedek parçaları kullanan kalifiye bir onarım elemanına bakım yaptırın. Bu, ürünün güvenliğinin korunmasını sağlayacaktır.
23. Bu cihaz, değiştirilemeyen pil hücreleri içerir. Kullanım ve bakım talimatlarında belirtilenler dışında cihazın veya pil paketinin üzerinde değişiklik yapmayın veya onarmaya çalışmayın.
24. Motorlu başlığı takmadan veya çıkarmadan önce her zaman cihazı kapatın.
25. Cihazı dışarıda veya arabanın içinde şarj etmeyin veya saklamayın. Pili yalnızca sıcaklığın 4°C üzerinde ve 40°C altında olduğu kuru bir kapalı alanda şarj edin, saklayın veya kullanın. Şarj cihazı sadece iç mekanda kullanım içindir.
26. Kireç, çimento, talaş, alçı tozu veya kül gibi ultra ince parçacıkları toplamak için kullanmayın.
27. Metalik çivi, cam parçaları, metal ataç veya toplu iğne gibi keskin nesnelere toplamak için kullanmayın.
28. Solvent, tahliye temizleyici, güçlü asitler veya güçlü alkali gibi tehlikeli madde ve kimyasalları toplamak için kullanmayın.
29. Cihaz aşırı ısınıyorsa, olağan dışı ses ve koku çıkarıyorsa, düşük emiş yapıyorsa veya elektrik kaçıırıyorsa kullanmayı hemen bırakın.
30. Uzun süreli saklayacaksanız temizleyiciyi KAPATIN ve elektrik prizinden çıkarın.
31. Düşük emiş gücüne, motorun aşırı ısınmasına veya cihazın hizmet ömrünün azalmasına neden olabilecek olası tıkanmayı önlemek için her kullanımdan sonra Kirli Su Haznesini her zaman temizleyin.
32. Kullandıktan sonra uygun şekilde iç mekanlarda kuru bir yerde saklayın.
33. Cihazı durgun suya koymayın, daldırmayın veya su basmış alanları temizlemeye çalışmayın.
34. Bu kılavuzdaki tüm veriler ve teknik talimatlar, Tineco veya belirlenmiş üçüncü şahısların laboratuvar testlerinden elde edilen sonuçlara dayanmaktadır. Şirket, nihai açıklamalar için tüm haklarını saklı tutar.
35. Cihazı temizlemeden veya muhafaza etmeden önce fiş prizden çıkarılmalıdır.
36. Cihaz besleme kablosunun üzerinden geçerse tehlike meydana gelebilir.
37. Su derinliği yüzeyden 5 mm'den fazla olduğunda cihazı kullanmayın.
38. Kablodan çekerek fişten çekmeyin. Çıkarmak için kablodan değil fişten tutun.

39. Pil takımı kullanılmadığında, pil terminalleri arasında bağlantı oluşturabilecek ataç, madeni para, anahtar, çivi, vida veya diğer küçük metal nesnelere uzak tutun. Pil terminallerinde kısa devre olması yangın veya yangına neden olabilir.
40. Yangın ve elektrik çarpması riskini azaltmak için – Sadece bu makineyle kullanılmak için tasarlanan Tineco temizlik ürünlerini kullanın.
41. Cihazı fişe takılı halde bırakmayın. Kullanılmadığında ve bakım yapmadan önce fişi prizden çekin.
42. Besleme kablosu hasar görürse, bir tehlikeyi önlemek için üretici veya servis temsilcisi ya da benzer niteliklere sahip bir kişi tarafından değiştirilmelidir.
43. Pil, hurdaya çıkarılmadan önce cihazdan çıkarılmalıdır.
44. Pil çıkarılırken cihaz şebeke elektriğinden ayrılmalıdır.
45. Pil güvenli bir şekilde atılmalıdır.

Kullanım Aralığı

1. Kablosuz sert yüzey temizleyici vinil, fayans, sızdırmaz ahşap vb. gibi iç mekan sert zeminlerinde kullanılmalıdır. Pürüzlü bir yüzeyde kullanıldığında en iyi performansı alınmayabilir.
2. Gövde deformasyonunu önlemek için cihazınızı şömine veya ısıtıcı gibi ısı kaynaklarından uzak tutun.
3. Yukarıda açıklandığı gibi yanıcı veya parlayıcı sıvıları, ultra ince parçacıkları, keskin nesnelere, tehlikeli maddelere, kimyasallara veya yanan veya dumanı tüten herhangi bir şeyi toplamak için kullanmayın.

Temizlik Solüsyonu Hakkında

1. **UYARI** – Yangın ve Elektrik Çarpma Riskini Azaltmak için – Sadece bu makineyle kullanılmak için tasarlanan Tineco temizlik solüsyonunu kullanın.
2. Motora çok miktarda temizleme solüsyonu girmesi cihaza zarar verebilir.
3. Kullanım bölümünde anlatıldığı gibi solüsyon ekleyin. Verilen temizleme solüsyonunu kullanmanızı öneririz. Ürünü asidik, alkali solüsyon veya çevreye zararlı herhangi bir madde ile birlikte kullanmayınız.
4. Çocukların erişemeyeceği yerlerde saklayın. Göz ve cilt ile temasından kaçınınız, aksi durumda bol su ile yıkayınız. Tahriş devam ederse, tıbbi yardım alın. Ürün yutulursa tıbbi yardım alın.
5. Kirlı su ve solüsyonun imhası yerel çevre düzenlemelerine uygun olmalıdır.

Cihaz Hakkında

1. Çalıştırma ve temizleme talimatlarında belirtilenler dışında cihazda değişiklik yapmayın veya onarmaya çalışmayın.
2. Cihaz, sadece ürünle birlikte verilen güç kaynağı ile kullanılmalıdır. Temizlik veya bakım işlemlerinden önce cihazın fişi prizden çekilmelidir.
3. Merdivenlerde temizlik yaparken çok dikkatli olun.
4. Cihazı kaldırmadan veya taşımadan önce Güç Düğmesinin KAPALI konumunda olduğundan emin olun. Hatayla takılmasını önlemek için lütfen cihazı saklama tepsisine koyun.
5. Hatayla takılmasını önlemek için lütfen cihazı şarj ünitesine koyun.

6. Kullanmadan önce her zaman Kirli Su Haznesini ve Temiz Su Haznesini düzgün şekilde takın.
7. Kısa devre nedeniyle yangın veya yaralanma riskini önlemek için cihazın veya şarj ünitesinin ıslanmasına izin vermeyin.

Kurutma ve Şarj Ünitesi Hakkında

1. **UYARI** – Suyun içine sokmayın.
2. **DİKKAT** – Sıcak yüzey. Kullanırken temastan kaçınin.

Pil Yasasına Göre Geri Dönüşüm Talimatları



Şarj edilebilir pil, çevreye zararlı maddeler içerir ve bu nedenle atılmadan önce cihazdan çıkarılmalıdır. Şarj edilebilir pili çıkarmak için cihaz kapatılmalıdır.

Piller ve şarj edilebilir piller ev çöpüne atılmamalıdır! Her tüketici, içinde zararlı madde içerip içermediğine bakılmaksızın tüm pilleri ve şarj edilebilir pilleri kendi belediyesi/ilçesindeki bir toplama noktasına veya bir perakendeciye teslim etmekle yükümlüdür; böylece çevreye duyarlı bir şekilde atmış olurlar. Piller ve şarj edilebilir piller yalnızca boşaldıklarında geri dönüştürülmelidir. Piller ve şarj edilebilir pillerin üzerinde bu nedenle soldaki sembol bulunmaktadır.

AEEE'ye Göre Geri Dönüşüm Talimatları







Atık elektrikli ve elektronik cihazlar evsel atıklarla birlikte imha edilmemelidir! Her tüketici, içinde zararlı madde içerip içermediğine bakılmaksızın, tüm cihazları kendi belediyesi/ilçesindeki bir toplama noktasına veya bir perakendeciye teslim etmekle yükümlüdür; böylece çevreye duyarlı bir şekilde atmış olurlar.

Soldaki resim, Atık Elektrikli ve Elektronik Ekipmanların (AEEE) ayrı toplandığını gösteren tekerlekli bir çöp kutusu simgesini göstermektedir.

AB Ülkeleri için:

İşbu belge ile, bu ürünün Avrupa Topluluğu'nda geçerli olan tüm ilgili direktif ve yönetmeliklerin temel gerekliliklerine uygun olduğunu beyan ederiz. Uygunluk Beyanı'nı (DoC), web sitemizden temin edilebilir. <https://global.tineco.com/compliance/> adresimizi ziyaret edin. Beyan, PDF dosyası olarak indirilecektir.

Semboller:

	Kullanım kılavuzunu okuyun
	Yalnız iç mekanda kullanım için
	Doğru akım
	Alternatif akım

Teknik Özellikler

Ürün (Cihaz)	FLOOR ONE S7 STRETCH SERİSİ
Voltaj	25,2 V \equiv 3900 mAh Lion
Nominal Güç	230 W
Çalışma Süresi	40-50 dak
Şarj Süresi	4-5 saat
Su Akış Oranı	20-100 ml/dk
TSH Kapasitesi	\approx 1 L
KSH Kapasitesi	\approx 0,72 L
Su geçirmez	IPX4

Kurutma ve Şarj Ünitesi

Giriş	220V~240V 50-60Hz
Nominal Güç (şarj etme)	35 W
Nominal Güç (kurutma)	620 W
Çıkış	30 V \equiv 1 A

*Tahmini çalışma zamanı verileri Tineco Laboratuvarından alınmıştır.

Genel Bakış

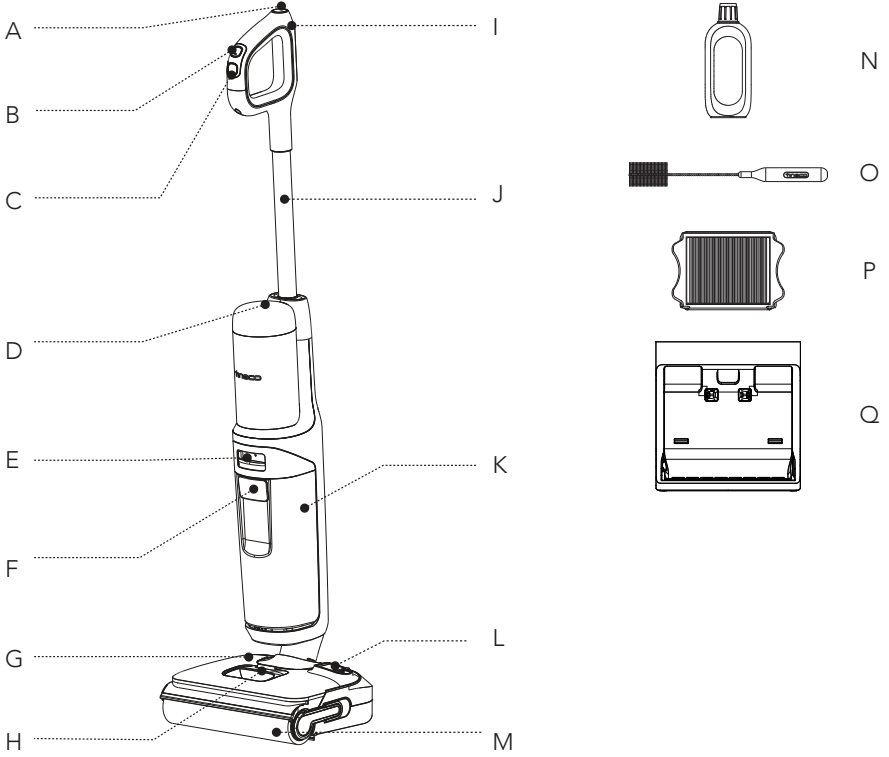

- A. Kendi Kendini Temizleme Düğmesi
- B. Mod Deęiřtirme
- C. Güç Açma/Kapatma
- D. Dijital Ekran
- E. Kirli Su Haznesini Çıkarma Düğmesi
- F. Kirli Su Haznesi Kulpu
- G. Temiz Su Haznesi (TSH)
- H. Temiz Su Haznesi Serbest Bırakma
- I. WiFi/Sessiz/Dil Deęiřtirme Düğmesi

- J. Boru
- K. Kirli Su Haznesi (KSH)
- L. Temiz Su Giriři
- M. Fırça Silindiri
- N. Koku Giderme ve Temizleme Solüsyonu
- O. Temizleme Aleti
- P. Kuru Filtre
- Q. Kurutma ve řarj Ünitesi

Dijital Ekran

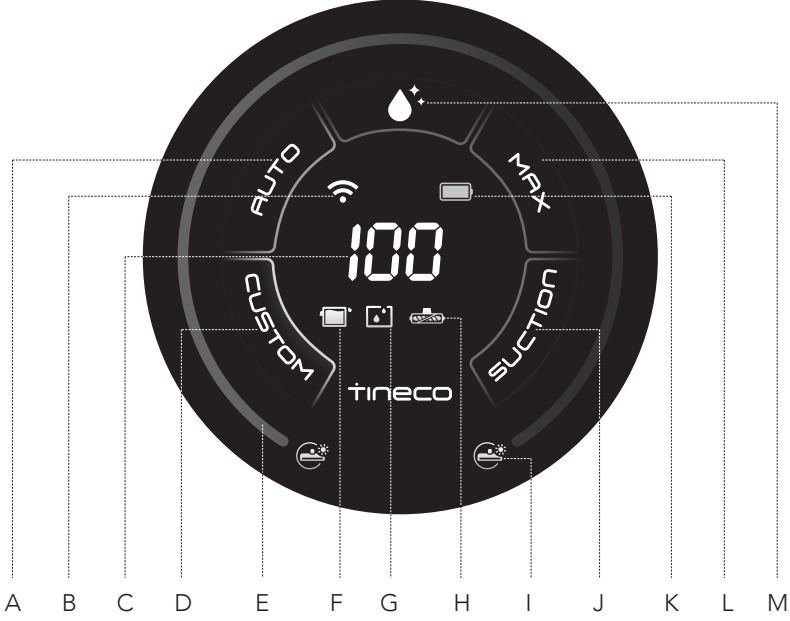

- A. AUTO Modu
- B. WiFi Göstergesi
- C. Pil Seviyesi Göstergesi
- D. CUSTOM Modu
- E. Toz İzleme Döngüsü
(Kir miktarına göre maviden kırmızıya)
- F. KSH Dolu veya Tıkalı Göstergesi
- G. TSH Boş
- H. Fırça Silindiri Dolaştı Göstergesi
- I. Kurutma Fırça Silindiri Göstergesi
- J. SUCTION Modu
- K. Pil Simgesi
- L. MAX modu
- M. Kendi Kendini Temizleme Simgesi

Aksesuarlar

Not:

Aksesuarlar pazarlar arasında deęişiklik gösterebilir. Daha fazla aksesuara ihtiyacınız varsa lütfen www.tineco.com veya store.tineco.com adresine gidin.

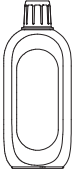

Koku Giderme ve Temizleme Solüsyonu

Fayans, mermer, sızdırmaz parke zeminler ve daha birçok sert yüzey türünden kiri, pisliği, yağ ve zorlu lekeleri çıkarır.

Cihazınızda her zaman Tineco solüsyonu kullanın.

Her dolu temiz su deposuna bir şişe kapağı solüsyon ekleyin.



Fırça Silindiri

Kıllı yumuşak silindir başlık, aynı anda hem süpürmek hem de yıkamak için kullanılabilir. Kendi kendini temizleme fonksiyonu ile kolayca temizlenebilir.

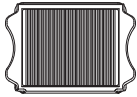

Kuru Filtre

Kuru filtre ve filtre ağı, büyük parçacıkları ve birikintileri engelleyerek cihazın dayanıklılığını sağlayabilir.

* Lütfen kullanmadan önce kuru filtreyi takın, aksi takdirde zayıf emişe neden olabilir.



Temizleme Aleti

KSH'ni, fırça haznesini ve açıklığı temizlemek için komple fırça.

Aletin ayrıca silindir ve KSH üzerindeki kiri ve çamuru çıkarmak için kıllı bir ucu vardır.

Montaj

Nasıl Monte Edilir/Demonte Edilir

Not:

Su deposu ve fırça montajı için lütfen "Kullanma" ve "Bakım" bölümlerine bakın.

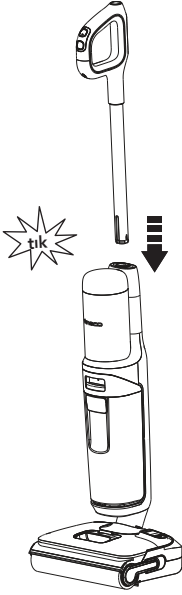

Kulpu monte etmek için, "tık" sesi duyana kadar cihaza sokun.

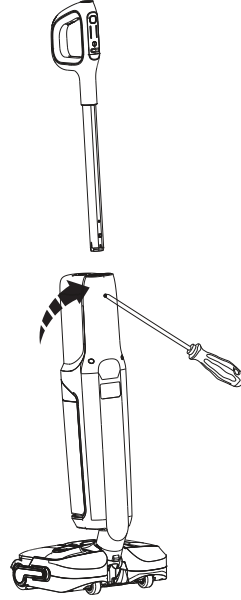



Kulpun demonte edilmesi gerektiğinde, bir aletle (tornavida gibi) kulpu serbest bırakmak için yaya bastırın ve serbest bırakılan kulpu cihazdan çıkarın.

Kullanma

Kullanıma Hazırlama

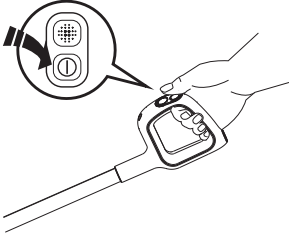
- İlk kullanımdan önce lütfen cihazı 4-5 saat şarj edin (detaylar için "Şarj Talimatlarına" bakın).
* Tineco laboratuvar testlerinden elde edilen sonuçlara dayanmaktadır. Laboratuvar sıcaklığı 4°C ~ 40°C.



① düğmesine basın, cihaz varsayılan olarak AUTO modda başlayacaktır. Cihazı kapatmak için tekrar basınız.  düğmesine basarak AUTO, MAX ve SUCTION modları arasında geçiş yapın.

İpuçları:

- Solüsyon modu/Sadece Su modu:
Cihaz, varsayılan olarak Solüsyon moduyla başlar. Cihaz dik durumdayken gücü açın, iki mod arasında geçiş yapmak için  düğmesine 3 saniye basılı tutun.
- Sadece Su moduna geçiş:
LED Döngüsü: Kırmızı → Mavi (sadece su kullanın)
- Solüsyon moduna geçiş:
LED Döngüsü: Mavi → Kırmızı (temizlik solüsyonu kullanın)

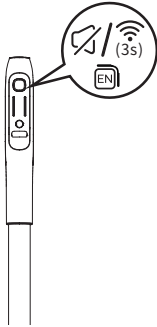

WiFi/Sessiz/Dil Değiştirme Düğmesi

- Ses seviyesini ayarlamak için kısa süre basın.
- Dili değiştirmek için iki kez basın. (Daha fazla ses dili eklenecektir, lütfen ürün üzerinden seçmek istediğiniz dili bulun.)
- Ağa bağlanmak için 3 saniye basılı tutun.

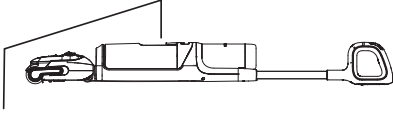

Yatak ve mobilyaların altını temizlemek için önce cihazı düz bir şekilde yatırın.

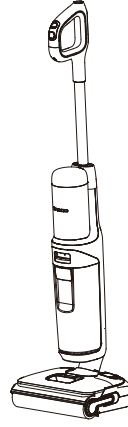

Cihaz dik konuma getirildiğinde çalışmayı durdurur, yatırdığınızda tekrar çalışmaya başlar.

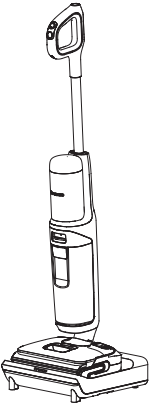

Şarj etme ve saklama için kullandıktan sonra cihazı şarj ünitesine dikey olarak yerleştirin.

Not:

- En yüksek düzeyde kir algılama verimliliği elde etmek için TSH içeriğine bağlı olarak doğru modu seçmek çok önemlidir.
- Köpüklü sıvı emdirmeyin.
- Yüzeyle kalan suyu emmek için cihaz, güç kapatıldıktan sonra 3 saniye daha çalışmaya devam edecektir.

Temiz Su Haznesini Doldurma

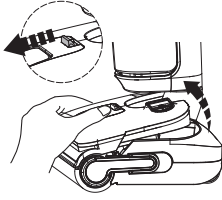

Hazneyi cihazdan çıkarmak için Temiz Su Haznesi serbest bırakma düğmesine basın.

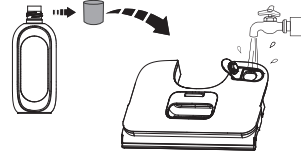

Haznenin kapağını açın ve musluk suyuyla doldurun. Derin temizlik gerektiğinde, TSH'ye bir şişe kapağı solüsyon ekleyin ve kapağı sıkıca kapatın.

Not:

Yalnızca 60°C'nin altında sıcaklıkta su kullanın. SICAK SU KULLANMAYIN.

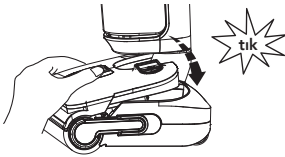

Hazneyi tekrar cihaza yerleştirin. Doğru yapılırsa bir "tık" sesi duyarsınız.

Şarj Etme Talimatı

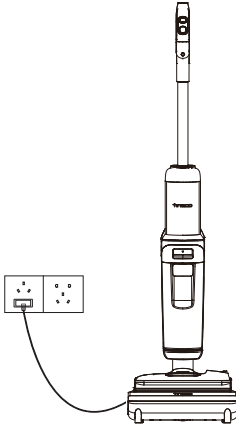

- Cihazı şarj etmek için kurutma ve şarj ünitesinin fişini prize takın ve cihazı üniteye yerleştirin.
- Takılma tehlikelerini önlemek için lütfen şarj sırasında cihazı bir duvarın yanındaki şarj ünitesine yerleştirin.

⚠ Uyarı:

- Cihazı yalnızca Tineco tarafından verilen şarj cihazıyla şarj edin.
- Uzun süre kullanılmadığında, optimum performans için cihaz her 3 ayda bir şarj edilmelidir. Tam şarj 4-5 saat sürebilir.
- İç mekanda kuru bir yerde saklayın. Cihazı güneş ışığına veya dondurucu sıcaklıklara maruz bırakmayın. Önerilen sıcaklık aralığı: 4°C~40°C.

Temizlik Modu Seçimi

AUTO Modu



- AUTO modunda, iLoop sensörü zeminin ne kadar kirli olduğunu otomatik olarak algılar ve uygun miktarda deterjan ve emiş gücü uygular.
- Kırmızı kir izleme döngüsü daha fazla kirin algılandığını, mavi döngü daha az kirin algılandığını gösterir. Bu mod, otomatik olarak en iyi temizlik çözeltisini sağlar.

MAX modu



- AUTO modunda, MAX moduna girmek için  düğmesine basın.
- MAX modunda, cihaz maksimum emiş gücü uygular ve derin lekeler için su/solüsyon püskürtür.

SUCTION Modu



- AUTO modunda, SUCTION moduna girmek için  düğmesine basın.
- SUCTION modunda, cihaz suyu emecektir. Bu modun ıslak zeminlerde kullanılması önerilir.

CUSTOM Modu



- Bu mod, kullanıcıların tamamen özelleştirilmiş bir mobilya temizleme deneyiminin keyfini çıkarmasını sağlar.
- * Cihazda bu moda geçmeden önce uygulamada özelleştirilmiş parametreleri ayarlayın.

Not:

Çizilme ve sıyrıkları önlemek için keskin nesnelere dijital ekrandan uzak tutun.

Gösterge

Kullanırken



Yanmıyor: motor arızası, pil arızası, şarj sırasında anormallik.



Sabit mavi ışık: kir sensörü arızalı veya tıkalı.



Gösterge yanıp sönüyor: KSH dolu veya kanalda tıkanıklık var.



Gösterge yanıp sönüyor: TSH boş.



Gösterge yanıp sönüyor: fırça silindirinde tıkanıklık var.



Gösterge yanıyor: WiFi başarıyla bağlandı.



Gösterge yanıp sönüyor: WiFi bağlanıyor.



Kapalı: WiFi bağlı değil, lütfen ağa bağlanın.



Gösterge yanıp sönüyor: cihazın kendi kendini temizlemeye ihtiyacı var.



Pil seviyesi > %20: sabit yeşil pil simgesi.



Pil seviyesi %10~%20: sabit kırmızı pil simgesi.



Pil seviyesi < %10: pil simgesi kırmızı yanıp söner.

Şarj Esnasında



Tineco logosu göstergesi: yavaşça yanıp sönüyor.

Tamamen Şarj Oldu



5 dakika içinde: Tineco logosu göstergesi yanar.
5 dakika sonra: tüm gösterge ışıkları söner.

Şarj Süresi

- Tam şarj yaklaşık 4-5 saat sürer.
- Tahmini veriler, Tineco Laboratuvarından 4°C ila 40°C arasında değişen ortam sıcaklıkları kullanılarak elde edilmiştir.

Uygulama

Tüm işlemler Tineco uygulaması kullanılarak gerçekleştirilebilir. Tineco uygulamasını App Store, Google Play ve Tineco Resmi Sitesinden indirin.

Uygulama
İndirme

www.tineco.com

Destek

Uygulama İndirme

App Store'dan
İndirin

Google Play'den
İndirin

Q Tineco



Not:

Sesli uyarı için varsayılan ayar İngilizce'dir, diğer dilleri Uygulama üzerinden ayarlayabilirsiniz.

Sesli Uyarı (içerikler değişiklik gösterebilir.)

Durum	Hatırlatıcı
Sesli uyarı açık	Sesli uyarı açık.
Sesli uyarı kapalı	Sesli uyarı kapalı.
Varsayılan olarak Auto modu	Auto modu.
Suction moduna geç	Suction modu.
Max moduna geç	Max modu.
Pil seviyesi: 10~%20	Düşük pil.
Pil seviyesi: 0~%10	Düşük pil. Lütfen cihazı şarj edin.
Temiz Su Haznesi boş	Temiz Su Haznesinde yetersiz su var. Lütfen su ekleyin.
Kendi kendini temizleme gerekli	Temizleme performansını optimize etmek için lütfen kendi kendini temizleme döngüsü gerçekleştirin.
Kendi kendini temizleme işlemi yapılamıyor	Kendi kendini temizlemeye başlamak için lütfen cihazı şarj ünitesine yerleştirin.
Kirli Su Haznesi dolu	Kirli Su Haznesi dolu. Lütfen boşaltın.
Fırça silindiri dolaştı	Lütfen fırça silindirini temizleyin.
Kapat	Cihaz kapatılıyor.
Pil kendi kendini temizlemek için yetersiz	Düşük pil. Lütfen kendi kendini temizlemeye başlamadan önce şarj edin.
Fırça silindiri temizleniyor	Fırça silindiri temizleniyor.
Boru temizleniyor	Boru temizleniyor.
Fırça Silindiri kurutuluyor	Fırça Silindiri kurutuluyor.
Derin temizlik yapılıyor	Derin temizlik yapılıyor.
Kendi kendini temizleme tamamlandı	Kendi kendini temizleme tamamlandı. Koku oluşmasını önlemek için lütfen Kirli Su Haznesini boşaltın ve temizleyin.
Şarj etmeye başlıyor	Şarj ediliyor.
Kendi kendini temizleme için yetersiz su	Lütfen su ekleyin ve kendi kendini temizlemeyi başlatın.

Bakım

Not:

- Optimum performans almak ve kokuları önlemek için, her kullanımdan sonra **mutlaka** KSH, TSH, filtreler ve fırça silindirini **temizleyin** ve **kurulayın**.
- Lütfen her parçanın doğru takıldığından emin olun, aksi takdirde cihaz düzgün çalışmayabilir.
- Cihazı ıslatmayın veya su altında yıkamayın.
- Fabrika incelemesi nedeniyle cihazda bir miktar su kalabilir.
- Bakımdan sonra cihazı dikey olarak şarj ünitesine yerleştirin. Cihazı doğrudan güneş ışığına maruz bırakmayın ve kuru bir yerde iç mekanda saklayın.

Ana Gövde

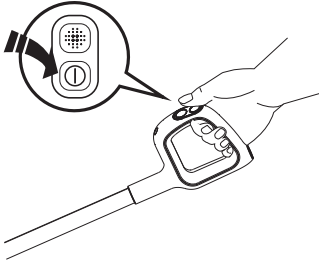

Yaralanma riskini azaltmak için bakım yapmadan önce kapatın.

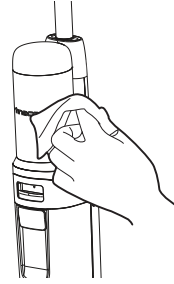

Yüzeyi temizlemek için nötr bir deterjanla bez kullanın. Cihaza su girmesini önlemek için bez kuru olmalıdır.

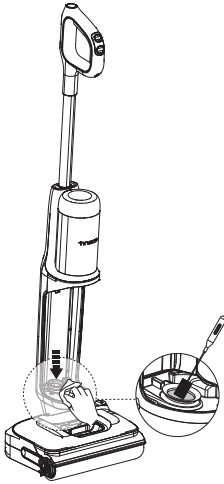

Kir sensörünü nemli bir bezle veya temizleme aletiyle temizleyin.

Kirli Su Haznesi

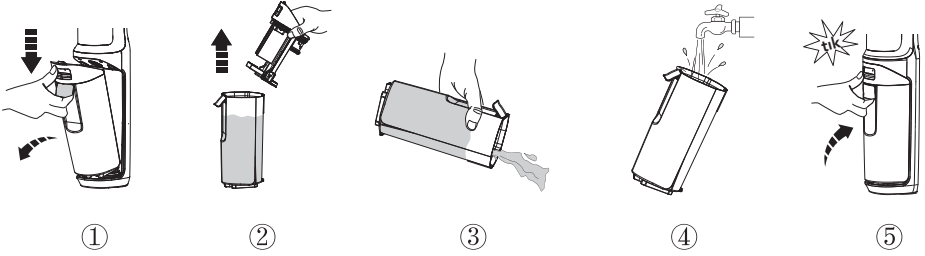

- Kirli su Maks çizgisine ulaştığında, cihaz çalışmayı durdurur, ekranda bir hatırlatıcı görünür ve sesli bir uyarı çalar.
- KSH'yi boşaltmak için hazne kapağını yukarı çekin. Kalan kalıntıları temizlemek için temizleme aletini kullanın. KSH'nin içini durulayın ve tekrar cihaza yerleştirin.

Filtreyi ve KSH Kapağını kurutun

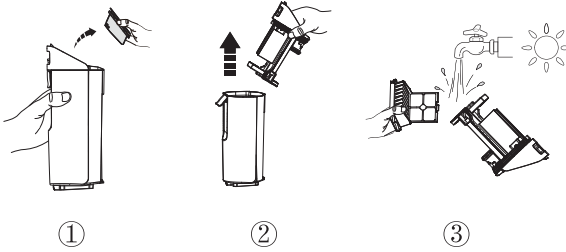

- Kuru filtrenin her iki yanındaki girintili alanı kavrayın ve yukarı doğru çekin. Akan su altında durulayın. KSH'nin kapağıyla yeniden birleştirmeden önce tamamen kuru olmasını sağlayın.
- * Pratik bir şekilde değişime için cihazınızla birlikte yedek bir kuru filtre verilir.

Fırça Silindiri Kendi Kendini Temizleme

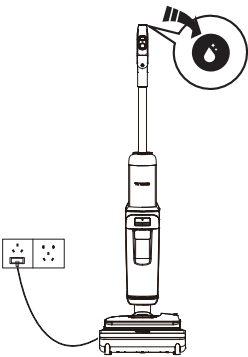

1. Kullanımdan sonra cihazı şarj ünitesine yerleştirin, sensör kir seviyesini otomatik olarak algılayacaktır.
2. "Lütfen kendi kendini temizlemeyi başlatın" sesli uyarısını duyduğunuzda kendi kendini temizleme düğmesine basarak işlemi başlatın.
3. Tamamlandığında, "kendi kendini temizleme tamamlandı, lütfen Kirli Su Haznesini temizleyin" sesli uyarısını duyacaksınız. Bu noktada, cihaz şarj olmaya başlayacaktır.

Not:

- Şarj ünitesinin fişe takılı olduğundan ve pil seviyesinin > %25 olduğundan emin olun.
- Kendi kendini temizleme döngüsünden önce lütfen KSH'yi temizleyin ve TSH'deki su seviyesinin >%40 olduğundan emin olun.
- Kurutma işlemi sırasında kendi kendini temizleme düğmesine basarsanız kurutma işlemi kesintiye uğrar. Kendi kendini temizlemeyi yeniden başlatmak için tekrar düğmeye basabilirsiniz.

Fırça Silindiri

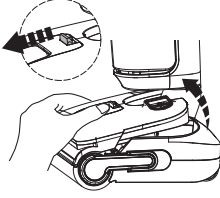

Hazneyi cihazdan çıkarmak için Temiz Su Haznesi serbest bırakma düğmesine basın.

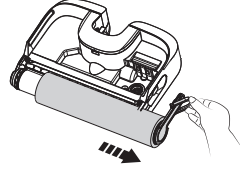

Fırça silindir tırnağını tutup dışarı çekerek fırça silindirin çıkarın.

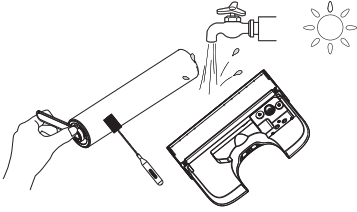

Silindirin etrafına dolanan saçları ve birikintileri temizlemek için temizleme aletini kullanın ve silindiri ve TSH'nin arka tarafını suyla durulayın. Yeniden takmadan önce tamamen kurumalarını bekleyin.

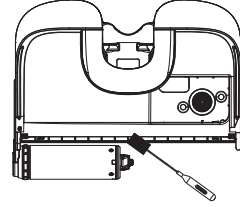

Fırça silindiri bölümündeki ve açıklıktaki saçları ve birikintileri temizleme aletiyle temizleyin.

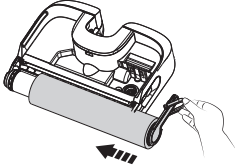

Fırça silindirinin ucunu tutucunun sol tarafına sokarak değiştirin, ardından yerine kilitlemek için silindir tırnağını sağ taraftaki manyetik mandala takın.

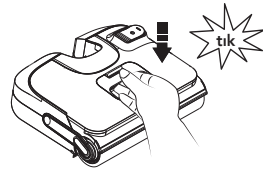

Hazneyi tekrar cihaza yerleştirin. Doğru yapılsa bir "tık" sesi duyarsınız.

Fırça Silindirinin Deđiřtirilmesi



Sökme



Takma

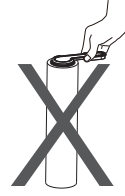

Çıkarmak için silindir kolunu yukarı çekin. Silindiri çıkardıktan sonra kolu, yeni fırça silindirine takın.

Sökerken fırça silindirinin çekme halkasını doğrudan çekmeyin.

Not:

- Pratik bir şekilde deđiřtirme için cihazınızla birlikte yedek bir fırça silindiri verilir.
- Optimum performansı korumak için fırça silindirini 6 ayda bir deđiřtirin.

řarj Tabanının Temizlenmesi ve Kurutulması

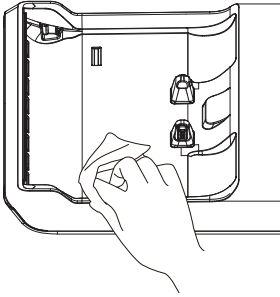









En iyi performansı korumak için cihazı düzenli olarak bir havluyla silin.

Not:

- Kurutma ve řarj ünitesini doğrudan suyla yıkamayın.

Sorun Giderme

Problem	Olası neden	Solüsyon
Cihaz açılmıyor	1. Güç yok 2. Aşırı ısınmaya karşı otomatik koruma	1. Cihazı şarj edin 2. Soğuduktan sonra yeniden çalıştırın
Zayıf emiş	Kuru filtre takılı değil veya kuru filtre kirlidir	Kuru filtreyi takın veya temizleyin ve tamamen kurumasını bekleyin
Animasyonda dolanmış fırça silindiri 🔊 Sesli uyarı: Lütfen fırça silindirini temizleyin	 Fırça silindiri engellenmiş	Tıkanıklıkları giderin
WiFi göstergesi kapalı	 Wi-Fi bağlı değil	WiFi'ye bağlanmak için uygulama içi kılavuzu takip edin
Animasyonda boş TSH 🔊 Sesli uyarı: Temiz Su Haznesinde yetersiz su var. Lütfen su doldurun	 TSH boş	TSH'yi doldurun
Animasyonla KSH dolu 🔊 Sesli uyarı: Kirlili Su Haznesi dolu. Lütfen boşaltın	 KSH'deki kirlili su MAX çizgisine ulaştı	Kirli suyu boşaltın ve ardından KSH'yi yeniden takın
Pil seviyesi <%10 🔊 Sesli uyarı: Düşük pil. Lütfen cihazı şarj edin	 Düşük güç	Cihazı şarj edin veya yeniden başlatın
Çalışırken tüm ışıklar kapalı	 Motor arızası, pil arızası, şarj sırasında anormallik	1. Cihazın soğumasını bekleyin ve yeniden başlatın 2. Fişin tam olarak takıldığından emin olun
Sabit mavi ışık	 Kir sensörü arızalı veya tıkalı	Tıkanıklıkları giderin, kalıntı kanalını temizleyin veya yeniden başlatın
Kendi kendini temizleme simgesi yanıp sönüyor	 Fırça silindiri kirlidir	Kendi kendini temizleme işlemini başlatın
Kurutma arızası	Fiş düzgün takılmamış	Fişin düzgün takılıp takılmadığını veya prizde elektrik olup olmadığını kontrol edin
	Fırça silindiri, temizlenmesi zor kalıntılarla kaplanmış	Fırça silindirini temizleyin

Not:

Yukarıdaki sorun giderme kılavuzu çözüm sağlamazsa, daha fazla destek için lütfen www.tineco.com web sitemizi ziyaret edin.

Garanti

2 YIL SINIRLI GARANTİ

- Yalnızca Tineco'nun yetkili satıcılarından yapılan satın almalar için geçerlidir.
- Bu kullanım kılavuzunda belirtilen gereksinimlere uyulmasına ve aşağıda belirtilen diğer koşullara tabidir.
- Bu garanti, satın alma işleminin gerçekleştiği ülkenin yasalarına tabidir ve bu yasalara göre yorumlanır. Geçerli yerel yasaların öngördüğü şekilde veya 2 yıl garantiden yüksek olan garanti süresini sağlıyoruz.

NELER GARANTİ KAPSAMINDADIR?

- Tineco cihazınız, Tineco Kullanım Kılavuzuna uygun olarak özel ev amaçları için kullanıldığında, orijinal malzeme ve işçilik hatalarına karşı 2 yıl garantilidir. Motorlu aksesuarlar ve ayrıca satın alınan pil 1 yıl garantilidir.
- Bu garanti, garanti süresi boyunca cihazınızın düzgün çalışır durumda olmasını sağlamak için gerekli tüm işçilik ve parçaları size hiçbir ek ücret ödmeden sağlar.
- Bu garanti, yalnızca cihazın satıldığı ülke sınırları içerisinde kullanılması durumunda geçerli olacaktır.

NELER GARANTİ KAPSAMINDA DEĞİLDİR?

Tineco, aşağıdakilerin bir sonucu olarak ortaya çıkan maliyet, hasar veya onarımlardan sorumlu olmayacaktır:

- Yetkili olmayan bir satıcıdan satın alınan cihazlar.
- Dikkatsiz kullanma veya taşıma, hatalı kullanım, kötüye kullanım ve/veya bakım eksikliği veya Tineco Kullanım Kılavuzuna uygun olmayan kullanım.
- Cihazın normal ev amaçları dışında kullanılması. (Ör. ticari veya kiralama amaçlı)
- Tineco Kullanım Kılavuzuna uygun olmayan parçaların kullanılması.
- Tineco tarafından üretilen veya önerilenler dışında parça ve aksesuarların kullanılması.
- Hava durumu, değişiklikler, kazalar, elektrik kesintileri, güç dalgalanmaları veya doğal afetler gibi ürün kalitesi ve kullanımıyla ilgili olmayan dış etkenler.
- Yetkili olmayan kişiler veya araçlar tarafından gerçekleştirilen onarımlar veya değişiklikler.
- Cihazdaki tıkanıklıkları ve diğer tehlikeli maddeleri temizlememek.
- Toz haznesi, motor kayışı, filtre, HEPA filtre, fırça ve güç kablosu (veya harici hasar veya kötüye kullanım teşhis edilen bölge), üreticinin talimatlarına uygun olmayan kullanım sonucu halı ve/veya zeminde meydana gelen hasarlar, gerektiğinde cihazın kapatılmaması nedeniyle meydana gelen normal aşınma ve yıpranma.
- Pilin eskimesine veya kullanımına bağlı olarak pil deşarj süresinde azalma.

GARANTİ SINIRLAMALARI

- Satılabilirlik garantisi veya belirli bir amaca uygunluk garantisi dahil ancak bunlarla sınırlı olmamak üzere cihazınızla ilgili zımni garantiler, bu garantinin süresi ile sınırlıdır.
 - Garanti kapsamı, yalnızca ilk sahibi ve orijinal pil için geçerlidir ve devredilemez.
 - Bu sınırlı garanti size belirli yasal haklar sağlar. Bölgeye göre değişen başka haklarınız da olabilir.
 - Ürünün kullanımı, ürünün nereden satın alındığı veya ürünü kimden satın aldığınız gibi faktörlere bağlı olarak üretici garantileri her durumda geçerli olmayabilir.
- Lütfen bu garanti belgesini dikkatlice inceleyin ve herhangi bir sorunuz varsa üretici ile iletişime geçin.

GARANTİ HİZMETİ

Kayıt: Satın aldıktan sonra, daha özel avantajlardan yararlanmak için resmi web sitemize (www.tineco.com) giriş yaparak veya QR kodunu tarayarak (sağa bakın) cihazınızı kaydetmenizi tavsiye ederiz. Kayıt olmak için lütfen seri numarasının tamamını girin (cihazın arkasında bulabilirsiniz).

Ürününüzü kaydetmemeniz garanti haklarınızı kısıtlamaz.

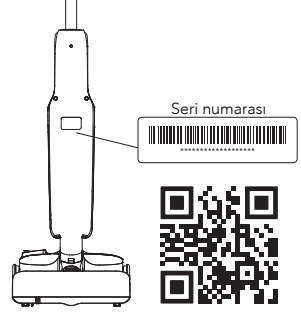

Nasıl Talep Edilir: Lütfen satın alma belgenizi saklayın. Sınırlı Garantimiz kapsamında herhangi bir talepte bulunmak için, üzerinde satın alma tarihi ve sipariş numarası bulunan seri numaranızı ve orijinal satın alma makbuzunu sunmanız gerekmektedir.

Tüm çalışmalar Tineco veya yetkili acentesi tarafından yapılacaktır.

Değiştirilen tüm kusurlu parçalar Tineco'nun malı olacaktır.

Bu garanti kapsamındaki servis, bu garantinin süresini uzatmamaktadır.

Uzman müşteri hizmetleri için
www.tineco.com
Tineco web sitesini ziyaret edin.

tineco
Live Easy.
Enjoy Life.

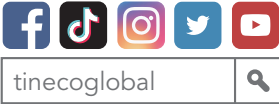

 www.tineco.com

Kontaktieren Sie uns. Wir melden uns innerhalb 24 Stunden bei Ihnen.

Contact us - We'll get back to you within 24 hours.

Conéctese con nosotros. Nos pondremos en contacto con usted dentro de 24 horas.

Contactez-nous. Nous vous répondrons dans les 24 heures.

Contattarci - risponderemo entro 24 ore.

Neem contact met ons op - we nemen binnen 24 uur contact met u op.

Skontaktuj się z nami – odpowiemy w ciągu 24 godziny.

Bize ulaşın - 24 saat içinde size geri döneceğiz.

